

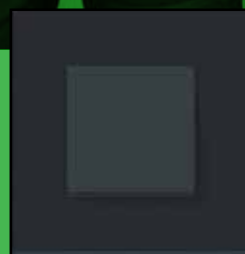

Unica

Katalog 2022



se.com/rs

Life Is 

Schneider
Electric

Svakodnevna izvrsnost

Prekidači i utičnice možda nam u prvom trenutku ne padaju na pamet kao drugi elementi dizajna enterijera, ali imaju značajan uticaj na udobnost i praktičnost u životnim i radnim prostorima. Da bi se taj potencijal ispunio, Unica linija proizvoda dizajnirana je da bude:

Svakodnevno lepa, dodaje stil enterijerima s elegantnim dizajnom.

Svakodnevno jednostavna, omogućava brzu i jednostavnu ugradnju.

Svakodnevno po vašoj meri, pruža veliku fleksibilnost primene i upotrebe putem modularnosti i bežičnog upravljanja.

Kvalitet koji traje

Proizvedeni u fabrici Puente la Reina kompanije Schneider Electric u Španiji, središtu izvrsnosti i stručnosti za prekidače i utičnice, Unica proizvodi zadovoljavaju najviše standarde kvaliteta.

Pružaju visoku pouzdanost, trajnost i estetiku koji su potpis brenda Schneider Electric.





Održivost tokom celog životnog ciklusa



U fazi dizajniranja, razvili smo uređaje tako da se oni jednostavno demontiraju kako bi se olakšalo njihovo recikliranje.



U fazi proizvodnje više od 50% sirovina korišćenih za proizvodnju dolazi iz recikliranih izvora i 100% materijala je interno ponovo upotrebjeno kako bi se postigla nulta stopa otpada.



U fazi pakovanja preduzimamo korake za optimizovanje ambalaže proizvoda, veličine i materijala kako bi se izbegao nepotrebnii otpad.



Uz Green Premium ecolabel, Unica proizvodi premašuju standarde održivosti industrije.

Prekidači i utičnice koji upotpunjuju vaš životni stil

Dizajn prilagođen korisniku sa širokom paletom funkcija, Unica proizvodi čine svakodnevni život u domu ugodnijim i praktičnijim.

Izrađene u skladu s najnovijim estetskim trendovima – s nizom sofisticiranih materijala, uključujući metal, kamen i staklo – Unica proizvodi izrađeni su kako bi osvojili srca i privukli pažnju.

Za klijente koje zanima tehnologija pametnog doma, tu su Unica uređaji spremni za povezivanje, kompatibilni s Wiser sistemom, našom pametnom, održivom kućnom tehnologijom, a mogu se i kontrolisati pomoću KNX uređaja za automatizaciju.



Funkcionalan radni prostor

Stvaranje potpuno funkcionalnog radnog prostora zahteva malo mašte i kreativno osmišljene proizvode. Unica – zajedno s Unica System+ i OptiLine 45 – spremna je za izazov.

Bilo da vaš kupac radi u malom studiju ili velikoj poslovnoj zgradi, s našim asortimanom namenjenim radnim prostorima možete stvoriti potpuno funkcionalne prostore, od poda do plafona.

Unica, Unica System+ i OptiLine 45 donose vam fleksibilnost i domišljatost za kreiranje radnog prostora od spremnog za rad do spremnog za budućnost.



Prekidači



Horizontalni i vertikalni setovi

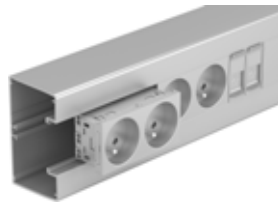

Parapetni kanali



Podne utičnice i kutije



Stone jedinice



Modularne stone jedinice



Podni i plafonski stubovi



Oprema za kablove

svakodneвно LEPA

Unica Studio

Dodajte posebnost enterijerima uz poznate zaobljene okvire.



Uživajte u bezvremenom, univerzalnom dizajnu

Unica Studio nudi vam izbor okvira koji se jednostavno uklapaju u različite vrste enterijera, od minimalističkog do tradicionalnog. Napravljeni od termoplastike visokih performansi, robusni su i dugotrajni.

Unica Studio dostupna je u dve varijante. Jednoslojni okviri dostupni u jednobojnoj varijanti (bela, bež, aluminijum i antracit).

Varijanta u dva sloja ima okvire sastavljene od boje ili metalnog sloja preko bele, bež, ili antracit podloge (pogledajte Unica Studio Color i Unica Studio Metal).

Jednoslojni okviri

Beli i bež okviri imaju staklasto poliranu površinu za sjajnu završnu obradu i savršeno pristaju uz svetlije enterijere sa svetlim bojama zidova.

Antracit i aluminijumski završni premazi idealni su za tamnije enterijere ili kao upečatljivi detalji boje. Antracit okviri pružaju osećaj mekog dodira, dok aluminijumski dodaju malo sjaja.



Unica Studio
Bela



Unica Studio
Bež

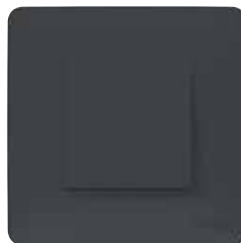

Unica Studio
Antracit



Unica Studio
Aluminijum

SVAKODNEVNO LEPA

Unica Studio Color

Oživite svaku prostoriju dodavanjem boje.

U devet raspoloživih boja – od mekih i svetlih, do upečatljivih i živahnih – paleta boja Unica Studio nudi nijanse koje nadopunjuju svaki dekor ili stil. Dodajte tome i moderan oblik i glatku, zakrivljenu površinu i dobićete savršene prekidače i utičnice za dinamične enterijere.



Unica Studio Color
Bela



Unica Studio Color
Bež



Unica Studio Color
Svetlosiva

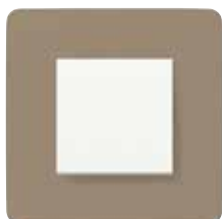

Unica Studio Color
Sivosmeđa



Unica Studio Color
Svetlozelena

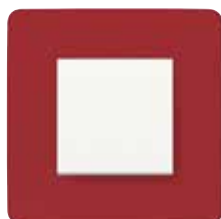

Unica Studio Color
Crvena

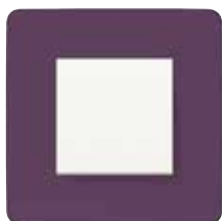

Unica Studio Color
Šljiva



Unica Studio Color
Tamnosiva



Unica Studio Color
Čokolada

Unica Studio Color dvoslojni okviri imaju metalne čestice u dva sloja boje, kako bi dodali dubinu bojama i stvorili dinamičniji izgled.

SVAKODNEVNO LEPA

Unica Studio Metal

Dodajte svom domu modernu notu.

Unica Studio Metal nudi pet ultramodernih metalnih završnih obrada koje kombinuju kvalitet i robusnost s elegantnim dizajnom.



Unica Studio Metal
Bakarna



Unica Studio Metal
Zlatna



Unica Studio Metal
Beli aluminijum



Unica Studio Metal
Bronzana



Unica Studio Metal
Tamni aluminijum

Okviri su izrađeni od sloja metala s anodizovanom završnom obradom kako bi stvorili svetlu glatku površinu. Dodatna obrada za visoku otpornost pomaže da se osigura trajan izgled minimizovanjem efekta dotrajivosti usled spoljašnjih uticaja.

SVAKODNEVNO LEPA

Unica Pro

Postignite savršenu ravnotežu.

Unica Pro pruža savršenu ravnotežu stila i funkcionalnosti. Prepoznatljiv dizajn, s prstenom koji okružuje okvir, ističe okvir naspram zida i time on dolazi do izražaja na svetlosti.

Zakrivljeni gornji i donji rubovi okvira sprečavaju nakupljanje prašine i onemogućavaju uklanjanje prekidača sa zida, što doprinosi sigurnosti na radnom mestu.

Dostupni u belo, aluminijum i antracit boji, Unica Pro okviri zadovoljavaju vaše stilske potrebe.



Unica Pro
Bela



Unica Pro
Aluminijum



Unica Pro
Antracit



Antibacterial

Unica Pro takođe uključuje belu antibakterijsku završnu obradu za one koji vode računa o higijeni i sigurnosti.





Antibakterijska ponuda za veći nivo higijene i sigurnosti

Za mesta u domu i kancelariji gde je higijena najvažnija – poput dečje sobe, kuhinje ili za zajedničke prostorije – Unica nudi uređaje s antibakterijskim svojstvima.

87%

testiranih bakterija nestaje nakon 8 sati*

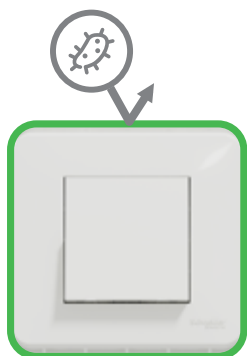

Tehnologija jona srebra



Joni srebra deluju kao dugoročna barijera protiv bakterija i zaustavljaju njihov rast i širenje.



22196:2011

* Testiranje je izvršila nezavisna laboratorija. Prema ISO 22196: 2011 standardu, testirani mikroorganizmi bili su Escherichia coli i Staphylococcus aureus.

Jedinstvena na tržištu, antibakterijska ponuda uključuje široki raspon funkcija potrebnih za kancelariju, od prekidača i utičnica, do setova i povezanih uređaja. Štaviše, ne morate žrtvovati estetiku radi veće sigurnosti. Asortiman ima elegantni dizajn, kao i standardni beli Unica uređaji.

Dostupne su i druge funkcije u antibakterijskoj završnoj obradi:



Antibacterial

Svi proizvodi imaju istaknutu oznaku



Prekidač



Regulator rasvete



Mehanizmi za roletne



Set za ugradnju



Utičnica

Praktični načini personalizacije doma

Nova Unica ponuda uključuje sve potrebne prekidače i utičnice i vašim klijentima osigurava stil, udobnost i sigurnost doma. Od upravljanja rasvetom do upravljanja multimedijom i sistemom automatizacije doma, Unica je spremna da zadovolji trenutne i buduće potrebe vaših klijenata.

Upravljanje rasvetom

Automatsko upravljanje rasvetom sa sensorima pokreta poboljšava sigurnost i energetske efikasnost.

Regulatori rasvete rotacijski/tasteri, omogućavaju jednostavno upravljanje ambijentom prostora. Kompatibilni su sa konvencionalnom, kao i sa LED rasvetom.

Prekidači, regulatori i senzori pokreta mogu se jednostavno integrisati u Wiser sistem pametnog doma. Bežični (Free Located) prekidač može se koristiti za upravljanje rasvetom i roletnama, uz Wiser sistem, s bilo kog mesta.



Prekidač



Lampa uz krevet s
USB-om



Senzor pokreta



Rotacijski regulator
rasvete

SVAKODNEVNO PO VAŠOJ MERI

Mehanizmi za roletne

Ručno ili automatsko upravljanje pomoću vremenskog prekidača povećava udobnost.

Mehanizmi za roletne takođe štite unutrašnjost vašeg doma od prekomerne sunčeve svetlosti i neželjenih pogleda.

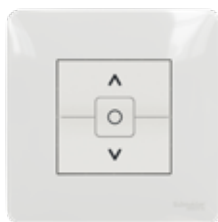

Mehanizmi za roletne



Mehanizam za roletne, 1 modul

Upravljanje temperaturom

Unica termostat podešava temperaturu u vašem domu i održava je na udobnom nivou, pritom pomaže u smanjenju troškova električne energije.



Termostat



Ponuda dostupna širom sveta

Kako bi se zadovoljili svetski standardi i potrebe vlasnika, Unica nudi širok izbor utičnica.

Sve utičnice imaju integrisanu zaštitu za decu. Otvor za priključke zatvara se nakon uklanjanja utikača, smanjujući rizik da će dete moći da umetne predmet u otvore utičnice.

Utičnice za različite potrebe i standarde

Unica ima standardne utičnice s poklopcem i nadgradne utičnice koje sprečavaju nakupljanje prašine unutar utičnice. Za dodatnu sigurnost, dostupne su utičnice s prenaponskom zaštitom. IP44 utičnice mogu se koristiti na otvorenom (pogledajte odeljak „Robusne i otporne na vremenske uslove”). Ponuda sadrži utičnice dostupne u svim lokalnim standardima.



Utičnica



Utičnica s poklopcem



Multistandard utičnica

SVAKODNEVNO PO VAŠOJ MERI



Utičnica s USB-om

Utičnice s USB-C priključkom za maksimalnu fleksibilnost i korišćenje prostora.



Utičnica s USB-om

Tehnologija koja povezuje

S nizom uređaja koji omogućuju povezivanje, Unica vašim klijentima omogućava korišćenje digitalnih tehnologija u svakom uglu vašeg doma, bez brige o praznoj bateriji ili dometu mreže.

USB punjači

USB punjači uključuju opciju brzog punjenja do 18 W (3 A), s priključcima tipa A i C koji mogu napuniti bateriju do 75 posto u samo 30 minuta.



USB brzi punjač tip A+C



USB punjač tip A



Utičnica s USB priključkom tip C



1-modul USB punjač tip A

Povezivanje svuda

Wi-Fi pojačivač signala čini internet dostupnim bilo gde u domu. Ponuda takođe uključuje R/TV utičnice, RJ45 elemente i pokrivne maske, kao i HDMI utičnice za uredno povezivanje HDTV i AV uređaja.



Wi-Fi pojačivač



HDMI utičnica



R-TV/SAT utičnica



RJ45 utičnica za prenos podataka

svakodnevno po vašoj meri

Robusne i otporne na vremenske uslove

S Unicom možete omogućiti pristup napajanju čak i na otvorenom.

Prekidači i utičnice za upotrebu napolju

Od IP44 prekidača i utičnica do IP55 okvira i kompatibilnosti s kutijama Mureva, ova ponuda ima uređaje koji se mogu instalirati na balkon, terasu ili u vrt.



IP44 prekidač



IP44 utičnica



IP55 Mureva kutija
za Unica elemente



IP55 okvir





Radni prostori po meri

Unica ponuda pruža potpuni spektar funkcija potreban u modernoj kancelariji. Utičnice, mrežno povezivanje, multimedijske utičnice i brojne druge. Unica isporučuje sve što je vašem klijentu potrebno.



Jednostruke, dvostruke i trostruke utičnice

Izbor različitih konfiguracija utičnica omogućuje fleksibilno prilagođavanje zahtevima klijenta. Odaberite između utičnica s bezvijčanim i vijčanim priključkom i dvostruke utičnice s IPT povezivanjem. Sve utičnice jednostavne su za ugradnju. Dostupne su u bojama.



Nadgradne utičnice

Za područja gde nije dozvoljena prašina, nadgradne utičnice su odličan izbor. Uz poboljšani dizajn, utičnice imaju elegantniji izgled radi estetike radnog prostora.

Sve Unica funkcije kompatibilne su s Unica System+ ponudom, uključujući: podne kutije, stonje jedinice, setove, podne i plafonske stubove i rešenja za jednostavno postavljanje kablova. Funkcionalni moduli takođe mogu biti direktno umetnuti u OptiLine 45 parapetne kanale za besprekoran i estetski izgled.

SVAKODNEVNO PO VAŠOJ MERI



Senzor pokreta



Rotacijski regulator rasvete

Upravljanje rasvetom

Regulatori LED rasvete rotacijski/taster vašim klijentima omogućuju prilagođavanje svetla u područjima poput soba za sastanke.

Senzori pokreta postavljeni u hodnicima ili toaletima omogućuju da su svetla upaljena samo kada je potrebno.

Programabilni vremenski prekidači mogu se koristiti za isključivanje kancelarijskih uređaja, na primer, štampača, tokom vremena kada se ne radi, radi uštede energije.

Upravljanje rasvetom

Unica ponuda pruža veliku fleksibilnost, od uređaja namenjenih za USB punjenje do obične utičnice s ugrađenim USB priključcima.

Brzi punjač s USB A i C priključkom može napuniti bateriju do 75 posto za svega 30 minuta. Dva različita priključka omogućuju punjenje dvaju različitih tipova uređaja istovremeno. Kompaktan dizajn i opcije dvostrukog punjenja osiguravaju maksimalnu upotrebu prostora.

Druga mogućnost za uštedu prostora je USB punjač 1 modul.

Obična utičnica s dodatnim USB-C priključkom obavlja dvostruki posao: napaja električnu opremu i puni USB uređaje istovremeno.



HDMI utičnica

Multimedijske utičnice

Unica nudi kompletan set multimedijskih utičnica za sve potrebe u sali za sastanke. Prekidače i utičnice moguće je brzo i jednostavno instalirati, tako da se mogu besprekorno integrisati u okruženje.

SVAKODNEVNO PO VAŠOJ MERI

Mrežno povezivanje

Unica ponuda za mrežno povezivanje radi s bilo kojim Schneider Electric S-One konektorom i kompatibilna je s Keystone i SYSTIMAX konektorima. Ponuda je dostupna u različitim veličinama i u dve varijante: pod uglom i ravnoj, kako bi odgovarala bilo kojoj primeni. Široki moduli dostupni su u dimenzijama 45 x 45 mm. Dvostruki moduli dostupni su u dimenzijama 45 x 90 mm, što je savršena veličina za vertikalne setove za ugradnju ili plafonske/podne stubove.



Set za ugradnju



Zahvaljujući velikom izboru modula, jednostavno možete pronaći rešenje za određenu primenu.

Prekidači i utičnice za upotrebu napolju i prostore posebne namene

Unica uređaji dostupni su i s IP44 stepenom zaštite. Imaju isti privlačan izgled kao i regularni prekidači i utičnice, ali su otpornije na prašinu, vodu itd.

IP55 Okviri savršeni su za kupatilske instalacije, dok se Unica uređaji u kombinaciji sa Mureva kutijama mogu koristiti, na primer, na parkinzima.





Maksimalna funkcionalnost, minimalizovan prostor

Kada je iskorišćenost prostora na prvom mestu i želite da prilagodite više funkcija, u pomoć pristižu Unica System+ setovi za ugradnju.

Dostupni u više veličina, u vertikalnoj ili horizontalnoj varijanti za ugradnju i nadgradnju, ovi setovi pružaju korisnicima kancelarija fleksibilnost i praktičnost.

Dolaze u tri boje – bela (dostupna i s antibakterijskom završnom obradom), aluminijum i antracit – savršeno se uklapaju u Unica okvire i pomažu vam da stvorite jedinstvenu estetiku enterijera. Unica System+ setovi za ugradnju kompatibilni su sa svim funkcijama koje nudi program Unica.



Unica System+ setovi za ugradnju takođe su dostupni u beloj boji s antibakterijskom završnom obradom (saznajte više u odeljku „Učinite kancelariju sigurnim prostorom“).



Ugradni set
beli



Ugradni set
aluminijum



Ugradni set
antracit

	Vertikalni	Horizontalni
Nadgradni		
Ugradni		

Inteligentan dizajn

Unica noseći okviri i modularni prekidači i utičnice dizajnirani su kako bi njihova instalacija bila jednostavnija nego ikad pre.

Jednostavna ugradnja

Kompaktniji elementi s dodatnim prostorom za ožičenje i opružnim stezaljkama za kablove samo su dva primera pametnih rešenja koja vam pomažu da uštedite vreme na ugradnji.

Jednostavno pričvršćivanje

Unica elementi mogu se direktno pričvrstiti u OptiLine 45 parapetne kanale. Ova jednostavnost omogućuje da se jedan element može koristiti za domove, ali i za poslovne zgrade.

“

Jedna od najvažnijih karakteristika koju smo implementirali u Unica program jeste inteligencija, stoga smo zbog jednostavnosti dizajna električarima omogućili bržu ugradnju.

Frédéric Beuvry,
Vice President Industrial Design & Ergonomics
at Schneider Electric



Jednostavnija i brža ugradnja

Ubrzajte svoj rad inteligentnim karakteristikama Unica programa.

Noseći okviri

Fleksibilna ugradnja

Simetrične strane okvira za jednostavno nameštanje

Sigurno pričvršćivanje

Unutar okvira nalazi se umetak kako bi se sprečilo pomeranje i postigao čvrst položaj

Robusni dizajn

Unica noseći okvir veći je i čvršći zbog manjeg izreza za element (40 x 40 mm). To osigurava dodatnu čvrstoću okviru kako bi se sprečilo izobličenje prilikom pričvršćivanja vijaka.

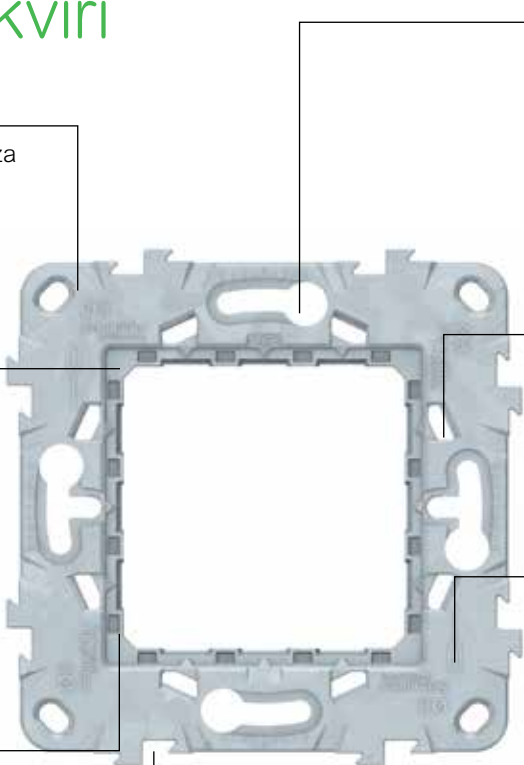

Jednostavno nameštanje

Ulazi za vijke omogućuju rotaciju umetka kako bi se iskrivljene instalacijske kutije dovele u ravan položaj. Savršeno odgovaraju standardnim vijcima ugradnih kutija i omogućuju jednostavno i sigurno pričvršćivanje.

Čvršći spoj

Manji razmaci između nosećeg i dekorativnog okvira obezbeđuju čvršći spoj i pouzdaniju ugradnju.

Intuitivna ugradnja

Žlebovi za odvijač na prednjoj i zadnjoj strani nosećeg okvira omogućuju uklanjanje elemenata bez ostavljanja tragova na proizvodu. Takođe pomažu da se izbegnu povrede postavljanjem odvijača u pogrešan položaj. Elementi se mogu jednostavno ukloniti s prednje i zadnje strane.

Savršeno poravnati

Unica sistem za zaključavanje sprečava pomeranje i proklizavanje okvira. To je veoma praktično kada instalirate dva ili više proizvoda u višestruki okvir.



Sigurno rukovanje

Kukice su zaštićene plastičnim poklopcem kako se ne bi oštetile prilikom ugradnje.



Pouzdana ugradnja

Dužina kukica povećana je radi boljeg pričvršćivanja za kutiju. Kada čujete klik, znaćete da su kukice savršeno pričvršćene za noseći okvir.



Više varijanti

Dostupni su plastični i metalni noseći okviri sa uključenim kukicama ili bez kukica. Dostupne za ugradnju od 1 do 7 modula, kao i za dvostruke kutije.



Plastični noseći
okvir
2 modula



Plastični noseći
okvir
3 modula



Plastični noseći
okvir
4 modula



Metalni noseći
okvir
2 modula



Metalni noseći
okvir
3 modula



Metalni noseći
okvir
4 modula



Metalni noseći
okvir
7 modula

Prebacite se na pametan dizajn

Dodatni prostor

Dubina priključka od 21 mm osigurava dovoljan prostor za ožičenje



Pričvršćivanje

Elementi su stabilniji u nosećem okviru zbog poboljšanog dizajna sistema za pričvršćivanje.

Jednostavno uklanjanje

Elementi mogu biti jednostavno uklonjeni s prednje i zadnje strane nosećeg okvira zahvaljujući žlebovima za odvijač.

Status on/off

Veliki taster jasno pokazuje status prekidača u „on” i „off” položaju. Kada je prekidač u „off” položaju, ugao dugmeta je veći zbog odvajanja kontakata. To pomaže pri izbegavanju električnog luka, čini prekidač sigurnijim i unapređuje električne performanse.

Brzo ožičenje

Prekidači s opružnim stezaljkama su pristupačni, pa je učvršćivanje i uklanjanje provodnika brzo i jednostavno.



Jednostavno ožičenje

Okrugli ulazi za kablove omogućuju jednostavno povezivanje provodnika s priključnim blokovima. Čak se i tanji preseći provodnika mogu povezati u manjem vremenskom periodu zahvaljujući većim ulazima za kablove.

Jednostavno spajanje

Na zadnjoj strani prekidača i tastera prikazan je dijagram ožičenja u kojem su jasno naznačene pojedine mogućnosti priključka.



Jednostavna ugradnja indikatorske lampice

Jednostavno dodajte indikatorsku lampicu u prekidač. Uklonite standardno dugme i dodajte lampicu i dugme sa zarezom.

Jednostavno testiranje s prednje strane

Kontrolne tačke s prednje strane prekidača omogućuju jednostavno testiranje i merenje. Osim toga, nema potrebe za rastavljanjem prekidača – taster može biti jednostavno uklonjen za pristup kontrolnim tačkama.



Specijalne funkcije



Jednopolni prekidači i tasteri

Za jednopolne prekidače i tastere ulazi za kablove za faze i nule nalaze se na vrhu. To omogućava brže i jednostavnije ožičenje.



Uski element

Svi beli prekidači dolaze s manjim kućištem koje nudi više prostora za jednostavno i brzo ožičenje.

Unakrsni prekidač

Različite boje koje označavaju dva strujna kruga i olakšavaju razlikovanje između njih radi jednostavnije ugradnje.

Prilagodljivi prekidači

Svi elementi prekidača s aluminijskim ili antracit dugmadima mogu biti pretvoreni u taster zahvaljujući većem kućištu i opruzi tastera.

Utičnice s vijčanim priključcima

Više prostora

Uska izrada utičnice od 21 mm osigurava dodatan prostor za ožičenje.

Utisnuta pokrivna maska

Pokrivna maska nije pričvršćena, što omogućuje jednostavno uklanjanje provodnika.



Jednostavno uklanjanje

Elementi mogu biti uklonjeni s prednje ili zadnje strane utičnice zahvaljujući žlebovima za odvijač. Pokrivna maska također se može jednostavno ukloniti.

Zaštita od udara

Integrirana zaštita sprečava slučajni kontakt i ulaz stranih predmeta.

Široki ulazi za kablove

Ulazi za kablove omogućuju spajanje krutih i finožilnih kablova od 2,5 mm² do 4 mm².

Poboljšana zaštita

Kablovski ulazi jasno su odvojeni kako bi pojednostavili ožičenje i smanjili rizik od nastanka kratkog spoja, kada se koriste finožilni provodnici.

Brzo ožičenje

Uz kablovske ulaze jedan do drugog, možete odrezati provodnik na istu dužinu. Vijci nisu pričvršćeni, tako da ih ne morate odviti pre ožičenja.



Utičnice s bezvijčanim priključcima

Više prostora

Uska izrada utičnice od 21 mm osigurava dodatan prostor za ožičenje.



Jednostavno uklanjanje

Elementi mogu biti uklonjeni s prednje ili zadnje strane utičnice zahvaljujući žlebovima za odvijač. Pokrivna maska također se može jednostavno ukloniti.

Zaštita od udara

Integrirana zaštita sprečava slučajni kontakt i ulaz stranih predmeta.

Jednostavno ožičenje

Okrugli ulazi za kablove omogućuju jednostavno povezivanje provodnika s priključnim blokovima. Čak se i tanji preseki provodnika mogu povezati u manjem vremenskom periodu zahvaljujući većim ulazima za kablove.



Brzo ožičenje

Utičnice s bezvijčanim priključcima i opružnim stezaljkama su pristupačne, pa je učvršćivanje i uklanjanje vodova brzo i jednostavno bez uklanjanja pokrivne maske.

Specijalne utičnice



Utičnica s poklopcem, otvaranje do 180°



Dvostruka utičnica

Unica program uključuje utičnice za različite vrste aplikacija, jednostruke, dvostruke i višestruke utičnice. Dolaze u vijčanoj i bezvijčanoj varijanti, s dodatnim prostorom i većim otvorima za brže i jednostavnije ožičenje.

Prilagodljivi setovi za ugradnju

S Unica System + setovima za ugradnju, dostupnim u ugradnoj i nadgradnoj varijanti, u različitim veličinama i završnim obradama, jednostavno ćete pronaći pravo rešenje za svaki radni prostor.

Ugradna kutija

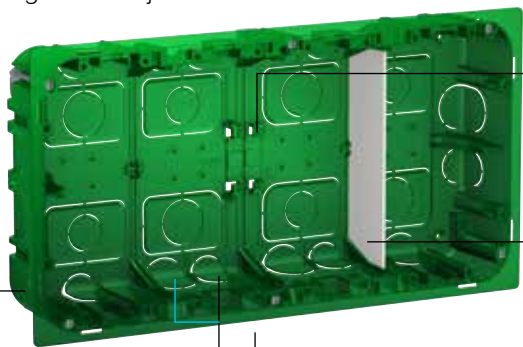

Rupe za cevi prečnika Ø 25 mm i Ø 20 mm.

Jednostavnija instalacija mrežnih kablova

Kutija dubine 50 mm, za jednostavniju instalaciju Cat6, i Cat6A mrežnih kablova.

Široki ravni okvir

Omogućuje savršenu ugradnju, čak i ako zidovi nisu ravni. Široki okvir takođe se ističe zbog većih rupa kako bi se izbeglo „propadanje“.

Jednostavna i prilagodljiva

Rupe za ugradnju dozvoljavaju pomeranje kutije vertikalno i horizontalno kako bi kutija bila savršeno u ravni sa zidom.

Fleksibilna ugradnja

Nekoliko otvora omogućuje montažu bez potrebe za bušenjem.

Dodatna sigurnost

Bočna pregrada odvaja energetske kablove od mrežnih i time dodatno osigurava opremu.

Ugradna kutija

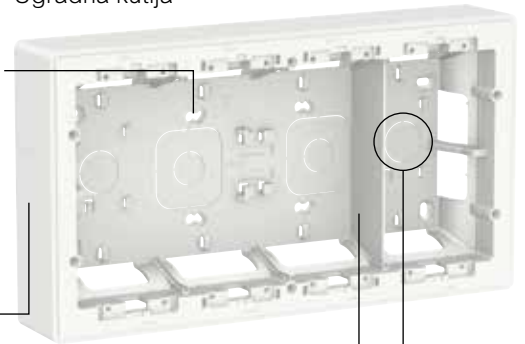

Kompatibilnost ugradnih kutija

Setovi se mogu ugraditi u ugradnu kutiju umesto dovođenja kablova kroz kanalice. Kutija sadrži rupe za ulaze kablova.

Brža ugradnja

Kutije dolaze s unapred postavljenim vijcima kako bi ubrzali ugradnju.

Jednostavno pričvršćivanje

Noseći okviri mogu se jednostavno pričvrstiti direktno na set za ugradnju bez alata.

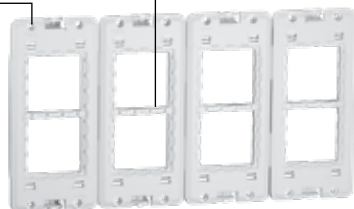

Noseći okviri

Fleksibilno pričvršćivanje

Žlebovi za odvijač omogućuju uskim elementima da budu jednostavno pričvršćeni i uklonjeni, i omogućuju umetanje Unica elemenata u kutiju.

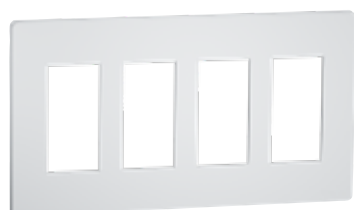

Dekorativni okvir

Nisu potrebni adapteri

Žleb za odvijač na nosećem okviru omogućuje pričvršćivanje bez adaptera. Takođe možete pričvrstiti RJ45 konektor 1 ili 2 modula u set za ugradnju.

Kompatibilni mini-parapetni kanali

Unica System+ proizvodi su kompatibilni sa Schneider Electric mini-kanalima.

Ugradnja na DIN šinu

Adapter omogućuje montažu opreme na DIN šinu, poput serije Acti 9.

Povežite više kutija

Mali adapter omogućuje povezivanje nekoliko kutija.

Posebne funkcije za komercijalnu primenu

Unica System+ i OptiLine 45 parapetni kanali prihvataju sve elemente Unica programa. Za bržu ugradnju dostupne su dvostruke i trostruke utičnice, te RJ45 elementi sa 2 ili 4 priključnice. U parapetni kanal je takođe moguće ugraditi i opremu predviđenu za ugradnju na DIN šinu poput Acti 9 serije, pomoću adaptera.

Dvostruka utičnica

Vijčani IPT priključak

Dvostruka utičnica sadrži izolovane priključke. Nije potrebno skidati izolaciju s provodnika alatom – samo ih umetnite, i izolovanje je izvršeno automatski. Uklanjanje je takođe jednostavno i elementi se mogu ponovo koristiti.

Fleksibilne veličine kablova

Elementi dopuštaju presek kablova od 1,5 mm² do 2,5 mm² (kruti/finožilni).

Vijci na zadnjoj strani

Nema potrebe za uklanjanjem pokrivne maske vijcima, pokrivna maska je jednostavno utisnuta.

Jednostavna ugradnja

Opružne stezaljke mogu se otvoriti do 90° zbog jednostavnijeg ožičavanja i uklanjanja kablova



RJ45

Brža instalacija

Unica nudi nekoliko dizajna za RJ45 pokrivne maske. Dvostruka i četvorostruka rešenja ubrzavaju instalaciju, budući da vam treba jedan uređaj i manje prostora za četiri konektora.

Držać oznake

Praktično rešenje koje će vam pomoći pri identifikaciji povezanih uređaja.

Zaštita

Sprečava ulazak prašine ili drugih objekata kada port nije u upotrebi.

Fleksibilnost ugradnje

Pokrivne maske mogu se koristiti s bilo kojim S-One Schneider Electric konektorom.



Pametna rešenja za fleksibilno pričvršćivanje

Multifix kutije za ugradnju

Savršen način za ugradnju Unica programa u zidove od knaufa.

Robustan dizajn i materijal.

Čvrsto spajanje na zidove od knaufa s metalnim kukicama.

Savršeno prijanjaju uza zid s oznakama na zadnjoj strani kutije.

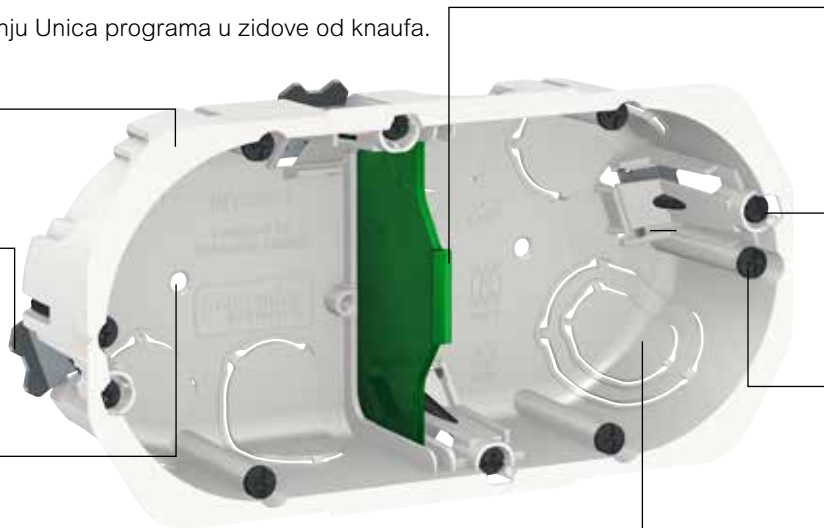

Fleksibilna instalacija zahvaljujući bezvijčanim pregradama (opcija s vijcima takođe dostupna).

Brza ugradnja okvira sa samo dva potrebna vijka.

Najbolja nivelacija na tržištu

Ergonomski oblik za jednostavnu ugradnju u zidove od knaufa

Višestruki noseći okviri

Prilagodljiv različitim potrebama.

Noseći okvir može se koristiti za montažu elemenata i zahvaljujući mobilnim pregradama, za instalaciju maksimalnog broja elemenata. U drugom slučaju pregrade su pomaknute na stranu da pokriju ožičene delove radi sigurnosti.





Standardna ugradnja



Modularna ugradnja

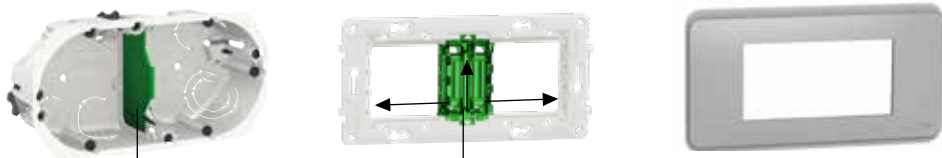

Uklonite pregradu rukom kako biste dobili puni prostor

Pregrada se može jednostavno ukloniti s prednje ili zadnje strane i pričvrstiti bočno kako bi elementi i provodnici bili pokriveni i osigurani od slučajnog dodira



Kompatibilnost unazad

Budući da je Unica već dugi niz godina popularan izbor za kuće i zgrade širom Evrope, prioritet nam je bio uvođenje inovacija u program, kompatibilnih s prethodnim programom. Na taj način elementi se mogu jednostavno integrirati u postojeće instalacije, gde je to potrebno.

Kako funkcioniše kompatibilnost s prethodnom serijom. Novi Unica elementi su kompaktniji od prethodnih*, tako da je noseći okvir u novoj Unici manji. Zadnji deo nove Unice takođe je manji, ali dimenzije dugmadi su ostale iste (45 x 45).



Stari Unica noseći okvir (44 x 44 mm)

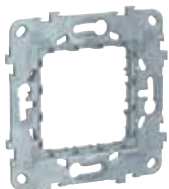

Novi Unica noseći okvir (40 x 40 mm)



Novi Unica element (40 x 40 mm) i prekidač (45 x 45 mm)

Pomoću adaptera jednostavno možete umetnuti Unica elemente u stare Unica noseće okvire.



Stari Unica noseći okvir (44 x 44 mm)

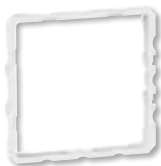

Adapter



Novi Unica element (40 x 40 mm).
Prekidač je još uvek dimenzija 45 x 45 mm.

Novi i stari Unica okviri su 100% kompatibilni sa elementima, nosećim okvirima i prekidačima iz starog i novog programa.



* Stari element nije moguće ugraditi u novi noseći okvir.



Opšti sadržaj

str.

40	Unica Elementi
60	Noseći okviri i kutije
66	Unica dekorativni okviri
74	Unica KNX
78	Unica Antibakterijska ponuda
90	Unica System+
118	Unica tehnički podaci
138	Unica Indeks

Unica

Elementi

Sadržaj

str.

42	Prekidači
46	Dodatne mogućnosti upravljanja
48	Udobnost
50	Utičnice
53	USB punjači
54	Podaci / Telefon / TV
58	Ostale funkcije

Elementi

Prekidači

10 AX – 250 V AC prekidači

	Jednopolni	Jednopolni s indikatorskom lampicom i simbolom	Naizmjenični	Naizmjenični s indikatorskom lampicom i simbolom	Naizmjenični s neutralnim priključkom	Unakrsni	Dvostruki Jednopolni	Dvostruki naizmjenični	IP44
2 modula									
<input type="checkbox"/> beli	NU320118	-	NU320318	-	NU320318S	NU320518	NU321118	NU321318	NU328218
<input type="checkbox"/> aluminijum	NU320130	-	NU320330	-	NU320330S	NU320530	NU321130	NU321330	NU328230
<input type="checkbox"/> bež	NU320144	-	NU320344	-	-	NU320544	NU321144	NU321344	NU328244
<input type="checkbox"/> antracit	NU320154	-	NU320354	-	NU320354S	NU320554	NU321154	NU321354	NU328254
1 modul									
<input type="checkbox"/> beli	NU310118	NU310118SMUR	NU310318	NU310318SDND	NU310318S	NU310518	-	-	-
<input type="checkbox"/> aluminijum	NU310130	-	NU310330	-	NU310330S	NU310530	-	-	-
<input type="checkbox"/> bež	NU310144	-	NU310344	-	-	NU310544	-	-	-
<input type="checkbox"/> antracit	NU310154	-	NU310354	-	NU310354S	NU310554	-	-	-
Karakteristike									
<ul style="list-style-type: none"> • Priključak: bezvijičani • Presek kabla: 1 do 2,5 mm², kruti/fleksibilni 									
Mogućnost osvetljenja NU9825A, NU9823AM i NU9825AZ LED lampicama i tasterima sa zarezom									

Elementi

Prekidači

10 A – 250 V AC tasteri

	NO			NO/NC		NO s lokatorskom lampicom		
	bez simbola	sa simbolom zvona	sa simbolom svetla	bez simbola	sa držačem oznake	bez simbola	sa simbolom zvona	sa simbolom svetla
2 modula								
<input type="checkbox"/> beli	NU320618	NU320618C	NU320618L	NU323618	NU324620	NU320618N	NU320618CN	NU320618LN
<input type="checkbox"/> aluminijum	NU320630	NU320630C	NU320630L	NU323630	NU324630	NU320630N	NU320630CN	NU320630LN
<input type="checkbox"/> bež	NU320644	-	-	-	-	NU320644N	NU320644CN	-
<input type="checkbox"/> antracit	NU320654	NU320654C	NU320654L	NU323654	NU324654	NU320654N	NU320654CN	NU320654LN
1 modul								
<input type="checkbox"/> beli	NU310618	NU310618C	NU310618L	NU313618	-	NU310618N	NU310618CN	-
<input type="checkbox"/> aluminijum	NU310630	NU310630C	NU310630L	NU313630	-	NU310630N	-	-
<input type="checkbox"/> bež	NU310644	-	-	-	-	NU310644N	NU310644CN	-
<input type="checkbox"/> antracit	NU310654	NU310654C	NU310654L	NU313654	-	NU310654N	-	-

Karakteristike

- Priključak: bezvijčani
- Presek kablova: 1 do 2,5 mm², kruti/fleksibilni
- Mogućnost osvetljenja NU9825A, NU9823AM i NU9825AZ LED lampicama i tasterima sa zarezom

Elementi

Prekidači

16 AX – 250 V AC prekidači

	Jednopolni	Jednopolni sa indikatorskom lampicom	Naizmenični	Dvopolni	Dvopolni sa indikatorskom lampicom	Tropolni
2 modula						
<input type="checkbox"/> beli	NU326118	NU326118N	NU326318	NU326218	NU326218S	NU328118
<input type="checkbox"/> aluminijum	-	-	NU326330	NU326230	NU326230S	-
<input type="checkbox"/> bež	NU326144	-	-	-	-	-
<input type="checkbox"/> antracit	-	-	NU326354	NU326254	NU326254S	-
1 modul						
<input type="checkbox"/> beli	NU316118	NU316118S	NU316318	NU316218	NU316218S	-
<input type="checkbox"/> aluminijum	NU316130	-	NU316330	-	-	-
<input type="checkbox"/> bež	NU316144	NU316144S	NU316344	-	NU316244S	-
<input type="checkbox"/> antracit	NU316154	-	NU316354	-	-	-
Karakteristike						
<ul style="list-style-type: none"> • Priključak: vijčani • Presek kablova: 1 do 2,5 mm², kruti/fleksibilni • Mogućnost osvetljenja NU9825A, NU9823AM i NU9825AZ LED lampicama i tasterima sa zarezom 		<ul style="list-style-type: none"> • Priključak: vijčani • Presek kablova: 1 do 4 mm², kruti/fleksibilni 		<ul style="list-style-type: none"> • Priključak: vijčani • Presek kablova: 1 do 2,5 mm², kruti/fleksibilni • Mogućnost osvetljenja NU9825A, NU9823AM i NU9825AZ LED lampicama i tasterima sa zarezom 		



Visokoučinski prekidači

	20 A Dvopolni	30 A Dvopolni sa indikatorskom lampicom
2 modula		
<input type="checkbox"/> beli	NU322518	NU323218S
<input type="checkbox"/> aluminijum	-	NU323230S
<input type="checkbox"/> bež	-	NU323244S
<input type="checkbox"/> antracit	-	NU323254S
Karakteristike		
<ul style="list-style-type: none"> • Priključak: vijčani • Presek kablova: do 4 mm², kruti/fleksibilni 		<ul style="list-style-type: none"> • Priključak: vijčani • Presek kablova: do 6 mm², kruti/fleksibilni

Elementi

Prekidači

Dodatna oprema – lampice

LED lampice	12-24 V DC	250 V AC	
	bela	crvena	bela
			
	NU9823AM	NU9825A	NU9825AZ

Karakteristike

Potrošnja	0,15 mA	1,5 mA	0,05 mA
-----------	---------	--------	---------

Opruga za pretvaranje prekidača u taster







S520299

Karakteristike

- 10 jedinica isporučuje se s alatom za pozicioniranje

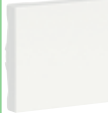
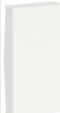
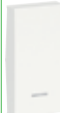
Dodatna oprema – tasteri

Tasteri	bez simbola	sa zarezom	za Unica MGU ●●●●●●
2 modula			
			
<input type="checkbox"/> beli	NU920018	NU920018N	NU920018U
<input type="checkbox"/> aluminijum	NU920030	NU920030N	NU920030U
<input type="checkbox"/> bež	NU920044	NU920044N	NU920044U
<input type="checkbox"/> antracit	NU920054	NU920054N	NU920054U
1 modul			
			
<input type="checkbox"/> beli	NU910018	NU910018N	NU910018U
<input type="checkbox"/> aluminijum	NU910030	NU910030N	NU910030U
<input type="checkbox"/> bež	NU910044	NU910044N	NU910044U
<input type="checkbox"/> antracit	NU910054	NU910054N	NU910054U

Elementi



Dodatne mogućnosti upravljanja

Upravljanje ventilatorom

	Naizmjenično 10 A	Naizmjenično - Uključeno/ Isključeno – 10 A
2 modula		
		
<input type="checkbox"/> beli	NU320320VMC	NU321418
<input type="checkbox"/> aluminijum	NU320330VMC	NU321430
<input type="checkbox"/> antracit	NU320354VMC	NU321454

Upravljanje mehanizmom za roletne

10 A	Taster	Prekidač	Dvopolni Taster	Prekidač
1 modul				
				
<input type="checkbox"/> beli	NU310718SC	NU310818SC	NU312718SC	NU310918SC
<input type="checkbox"/> aluminijum	NU310730SC	NU310830SC	-	-
<input type="checkbox"/> bež	NU310744SC	NU310844SC	NU312744SC	NU310944SC
<input type="checkbox"/> antracit	NU310754SC	NU310854SC	-	-
Karakteristike				
<ul style="list-style-type: none"> • Priključak: vijčani • Presek kabela: 1 do 2,5 mm², kruti/fleksibilni 				

	Taster 6 A	10 A	Prekidač 6 A
2 modula			
			
<input type="checkbox"/> beli	NU320718	NU323718	NU320818
<input type="checkbox"/> aluminijum	NU320730	NU323730	NU320830
<input type="checkbox"/> bež	NU320744	-	NU320844
<input type="checkbox"/> antracit	NU320754	NU323754	NU320854
Karakteristike			
<ul style="list-style-type: none"> • Priključak: bezvijčani • Presek kabela: 1 do 2,5 mm², kruti/fleksibilni 			

Potezni taster

	NO/NC – 10 A
2 modula	
	
<input type="checkbox"/> beli	NU322620
<input type="checkbox"/> aluminijum	NU322630
<input type="checkbox"/> bež	NU322644
<input type="checkbox"/> antracit	NU322654
Karakteristike	
<ul style="list-style-type: none"> • Priključak: bezvijčani • Presek kabela: 1 do 2,5 mm², kruti/fleksibilni 	

Prekidači s ključem

	Taster – 16 A	Prekidač – 16 A
2 modula		
		
<input type="checkbox"/> beli	NU373118	NU370118
<input type="checkbox"/> aluminijum	NU373130	-
<input type="checkbox"/> antracit	NU373154	-
Karakteristike		
<ul style="list-style-type: none"> • 3 položaja 		

Elementi

Dodatne mogućnosti upravljanja





Tasteri za karticu

NO/NC – 10 A	
2 modula	
	
<input type="checkbox"/> beli	NU328318
<input type="checkbox"/> aluminijum	NU328330
<input type="checkbox"/> bež	NU328344
<input type="checkbox"/> antracit	NU328354



Zaustavljanje u slučaju nužde

Prekidač s ključem – 10 A		Pečurkasti taster s ključem – 10 A	
2 modula			
			
<input type="checkbox"/> žuta	ALB45032	<input type="checkbox"/> žuta	ALB45033

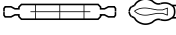
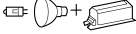
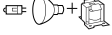



Regulatori rasvete

	Univerzalni	LED kompenzacioni modul
2 modula		
		
<input type="checkbox"/> beli	NU351418	
<input type="checkbox"/> aluminijum	NU351430	
<input type="checkbox"/> antracit	NU351454	
Modul kompenzacije opterećenja		
		CCT90501
Maksimalno opterećenje		
LED lampica 230 V 	RC: 5...100 VA RL: 5...20 VA	
inkandescentna sijalica 230 V 	5...200 W	
halogena sijalica 230 V 	5...150 W	
niskonapon- ske (LV) elektronski transformator 	5...150 VA	
halogene sijalice rotacioni 12 V transformator 	5...150 VA	
Karakteristike		
<ul style="list-style-type: none"> • Daljinsko upravljanje pomoću neograničenog broja pomoćnih tastera • Automatsko prepoznavanje opterećenja • Ožičenje bez neutralnog provodnika • Povezivanje vijčanim priključcima • Funkcija memorije • Automatska zaštita od preopterećenja, pregrevanja i kratkog spoja 		<ul style="list-style-type: none"> • Nazivni napon: 230 VAC • Raspon frekvencije: 50–60 Hz • Gubitak snage: 2 W maks. • Ugradnja: u razvodnu kutiju, rasvetno telo ili razvodni ormarić, ožičen između nultog provodnika i regulisane faze.

Termostati

	Soba – 8 A	Pod – 10 A
2 modula		
		
<input type="checkbox"/> beli	NU350118	NU350318
<input type="checkbox"/> aluminijum	NU350130	NU350330
<input type="checkbox"/> bež	NU350144	NU350344
<input type="checkbox"/> antracit	NU350154	NU350354
Karakteristike		
	<ul style="list-style-type: none"> • Za grejanje ili klimatizaciju • Raspon postavki: +5 do +30 °C • Plava i crvena LED lampica za indikaciju klimatizacije ili grejanja 	<ul style="list-style-type: none"> • Za podno grejanje • Raspon postavki: +5 do +45 °C • Zelena LED lampica za indikaciju napajanja • Crvena LED za indikaciju grejanja • Isporučuje se sa senzorom temperature 4 m

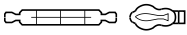
Senzori pokreta

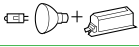
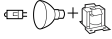
		10 A
2 modula		
		
<input type="checkbox"/>	beli	NU352518
<input type="checkbox"/>	aluminijum	NU352530
<input type="checkbox"/>	antracit	NU352554
Maksimalna opterećenja		
LED lampica 230 V		200 W
inkandescენტna sijalica 230 V		2200 W
halogena sijalica 230 V		2000 W
motor (jednofazni) 230 V		1000 VA
niskonapon- ske (LV) halogene sijalice 12 V	elektronski transformator  rotacioni transformator 	1050 VA 500 VA
Karakteristike		
<ul style="list-style-type: none"> • Povezivanje vijčanim priključcima • Ožičenje s neutralnim provodnikom • Ugao detekcije: 160° • Područje detekcije pokreta: 8 m frontalno, 8 m bočno • Daljinsko upravljanje pomoću neograničenog broja pomoćnih tastera • Automatsko prepoznavanje opterećenja • Ugrađeni taster za uključivanje/isključivanje • Raspon vremenskog kašnjenja: 1...30 min • Opcija „nadređeni/podređeni“ (eng. master/slave); dva senzora mogu se povezati zajedno kako bi pokrila veće područje 		

Brojač

		Vremenski relej – 10 A
2 modula		
		
<input type="checkbox"/>	beli	NU353518
<input type="checkbox"/>	aluminijum	NU353530
<input type="checkbox"/>	antracit	NU353554
Karakteristike		
<ul style="list-style-type: none"> • Raspon vremenskog kašnjenja: 5 min do 8 h • Integrisana LED lampica za prikaz statusa • 3 žice (potreban neutralni provodnik) 		
Prekidač za elektronsku karticu		
8 A		
		
<input type="checkbox"/>	beli	NU354018
<input type="checkbox"/>	aluminijum	NU354030
<input type="checkbox"/>	antracit	NU354054
Karakteristike		
<ul style="list-style-type: none"> • 8 A • Vreme 10 sekundi 		

Elementi

Utičnice

Utičnice, 2P+E

90°	Sa zaštitom, bezvijčani priključak	Sa zaštitom, vijčani priključak	Bez zaštite, vijčani priključak	S poklopcem i zaštitom, vijčani priključak	IP44 okvir, sa zaštitom	IP44 okvir, sa zaštitom	Jednostruka utičnica + USB	
2 modula								
<input type="checkbox"/> beli	NU305718	NU303718	NU303618	NU303718TA	NU003718	NU308218	NU301718	
<input type="checkbox"/> aluminijum	NU305730	NU303730	-	NU303730TA	-	NU308230	NU301730	
<input type="checkbox"/> bež	NU305744	NU303744	NU303644	NU303744TA	NU003744	NU308244	NU301744	
<input type="checkbox"/> antracit	NU305754	NU303754	-	NU303754TA	-	NU308254	NU301754	
<input type="checkbox"/> narandžasta	-	NU303761	-	-	-	-	-	
<input type="checkbox"/> crvena	NU305703	NU303703	-	-	-	-	-	
<input type="checkbox"/> zelena	-	NU305706	-	-	-	-	-	
Karakteristike								
<ul style="list-style-type: none"> • 2P+E – 16 A – 250 V 				<ul style="list-style-type: none"> • Bezvijčani priključci • 2P+E – 16 A – 250 V • Sa zaštitom 				<ul style="list-style-type: none"> • 2P+E – 16 A – 250 V • Bezvijčani priključci • Izlazna snaga USB: 5 V

45°	Standardni		S indicijom
4 modula	Bezvijčani priključak	Vijčani priključak *	Vijčani priključak *
<input type="checkbox"/> beli	NU306618	NU306718A NU306718AS	NU306718AS NU306718S
<input type="checkbox"/> aluminijum	NU306630	NU306730A	NU306730AS
<input type="checkbox"/> antracit	NU306654	NU306754A	NU306754AS
<input type="checkbox"/> crvena	NU306603	NU306703A NU306703AS	NU306703AS NU306703S
<input type="checkbox"/> zelena	-	-	NU306706AS
<input type="checkbox"/> narandžasta	-	-	NU306761AS
Karakteristike			
<ul style="list-style-type: none"> • 2P+E – 16 A – 250 V • * za vijčane uređaje – Vijčani-IPT priključci (osim (1): vijčani priključci na jednoj strani) • Sa zaštitom 			



45°	Standardni
6 modula	Bezvijčani priključak
<input type="checkbox"/> beli	NU307618
<input type="checkbox"/> aluminijum	NU307630
<input type="checkbox"/> antracit	-
<input type="checkbox"/> crvena	NU307603
Karakteristike	
<ul style="list-style-type: none"> • 2P+E – 16 A – 250 V • Sa zaštitom 	

	Dvostruka utičnica
<input type="checkbox"/> beli	NU206718
<input type="checkbox"/> aluminijum	NU206730
<input type="checkbox"/> bež	NU206744
<input type="checkbox"/> antracit	NU206754
Karakteristike	
<ul style="list-style-type: none"> • Vijčani priključci • 2P+E – 16 A – 250 V 	

Elementi

Utičnice

Utičnice, evropski standard

Jednostavne	16 A	10 A
	2 modula	1 modul
		
<input type="checkbox"/> beli	NU303318	NU303118
<input type="checkbox"/> aluminijum	NU303330	NU303130
<input type="checkbox"/> bež	NU303344	NU303144
<input type="checkbox"/> antracit	NU303354	NU303154

Karakteristike

- 2P – 250 V
- Vijčani priključci

*Za ovaj proizvod potrebno je instalirati zaštitni uređaj diferencijalne struje osetljivosti 30 mA.

Utičnice, italijanski standard

16 A	
1 modul	
<input type="checkbox"/> beli	NU302318
<input type="checkbox"/> aluminijum	NU302330
<input type="checkbox"/> bež	NU302344
<input type="checkbox"/> antracit	NU302354

Karakteristike

- 2P+E – 16 A
- Vijčani priključci
- Sa zaštitom



Utičnice, 2P+E

90°	IP44 okvir sa SO vijcima
2 modula	
<input type="checkbox"/> beli	NU003718
<input type="checkbox"/> aluminijum	-
<input type="checkbox"/> bež	NU003744
<input type="checkbox"/> antracit	-
Karakteristike	
• 2P+E – 16 A – 250 V	

Elementi

Utičnice

Utičnice, multistandard

	2 modula	3 modula
		
<input type="checkbox"/> beli	NU308418	NU308518
<input type="checkbox"/> aluminijum	NU308430	-
<input type="checkbox"/> antracit	NU308454	-

Karakteristike

- Vijčani priključci
- Sa zaštitom

*Za ovaj proizvod potrebno je instalirati zaštitni uređaj diferencijalne struje osetljivosti 30 mA.

Dodatna oprema

Kratkospojnik za utičnice s bočnim uzemljenjem i nožicom za uzemljenje	Crvena LED lampica
	
NU9091	NU9830
Karakteristike	
<ul style="list-style-type: none"> • Set od 10 kratkospojnika za utičnice s bočnim uzemljenjem i nožicom za uzemljenje s bezvijčanim priključkom 	<ul style="list-style-type: none"> • Uključci i koristi



Utičnica za brijač

20 VA	
	
<input type="checkbox"/> beli	MGU5.064.18
<input type="checkbox"/> aluminijum	MGU5.064.30

Karakteristike

- 3 modula
- Ulaz: 240 V
- Izlaz: 115/240 V









Pokrivne maske za utičnice nemačkog standarda

2 modula	
	
<input type="checkbox"/> beli	NU903718
<input type="checkbox"/> aluminijum	NU903730
<input type="checkbox"/> bež	NU903744
<input type="checkbox"/> antracit	NU903754
Za Unica MGU●●●●●●	
2 modula	
	
<input type="checkbox"/> beli	NU903718U
<input type="checkbox"/> aluminijum	NU903730U
<input type="checkbox"/> bež	NU903744U
<input type="checkbox"/> antracit	NU903754U

Elementi

USB punjači















USB punjači

	Punjači tipa A	Punjači tipa A+C			Punjači tipa C	
2 modula						
						
<input type="checkbox"/> beli	NU341818	NU301818	NU301918	NU501318	NU501418	NU301718
<input type="checkbox"/> aluminijum	NU341830	NU301830	NU301930	NU501330	NU501430	NU301730
<input type="checkbox"/> bež	NU341844	-	NU301944	-	-	NU301744
<input type="checkbox"/> antracit	NU341854	NU301854	NU301954	NU501354	NU501454	NU301754
1 modul						
						
<input type="checkbox"/> beli	NU342818	NU301618	-	-	-	-
<input type="checkbox"/> aluminijum	NU342830	NU301630	-	-	-	-
<input type="checkbox"/> bež	NU342844	NU301644	-	-	-	-
<input type="checkbox"/> antracit	NU342854	NU301654	-	-	-	-
Karakteristike						
	<ul style="list-style-type: none"> • NU3418 ●● Izlazna snaga: 5 V DC – maks. 2,1 A • NU3428 ●● Izlazna snaga: 5 V DC – 1 A 	<ul style="list-style-type: none"> • NU3018 ●● izlazna snaga: 5 V DC – maks. 2,4 A • NU3016 ●● Izlazna snaga: 12 W 5V DC – 2,4 maks. svaki port 	<ul style="list-style-type: none"> • Izlazna snaga: 18 W 5V DC – 2,4 maks. svaki port 	<ul style="list-style-type: none"> • Izlazna snaga: Tip C 45 W + Tip A 7,5 W 	<ul style="list-style-type: none"> • Izlazna snaga: 65 W 	<ul style="list-style-type: none"> • 2P+E – 16 A – 250 V • Vijčani priključci • Izlazna snaga USB: 5 V • Izlazna snaga: 10,5 W

RJ45 utičnice za prenos podataka

	Kat. 5e UTP ravne	Kat. 5e STP ravne	Kat. 6 UTP ravne	Kat. 6 STP ravne	pod uglom	Kat. 6 FTP ravne	Kat. 6A UTP ravne	Kat. 6A FTP ravne
2 modula								
								
<input type="checkbox"/> beli	NU341118	NU341318	NU341518	NU341718	NU340718	NU341918	-	NU344918
<input type="checkbox"/> aluminijum	NU341130	NU341330	NU341530	NU341730	NU340730	NU341930	-	NU344930
<input type="checkbox"/> bež	NU341144	NU341344	NU341544	-	-	-	-	NU344944
<input type="checkbox"/> antracit	NU341154	-	NU341554	NU341754	NU340754	NU341954	-	NU344954
								
<input type="checkbox"/> beli	NU342018	-	-	NU342618	-	-	-	-
<input type="checkbox"/> aluminijum	NU342030	-	-	NU342630	-	-	-	-
<input type="checkbox"/> antracit	NU342054	-	-	NU342654	-	-	-	-
1 modul								
								
<input type="checkbox"/> beli	NU341018	NU341218	NU341418	NU341618	NU340618	NU344718	-	NU344818
<input type="checkbox"/> aluminijum	NU341030	NU341230	NU341430	NU341630	NU340630	NU344730	-	NU344830
<input type="checkbox"/> bež	NU341044	NU341244	NU341444	NU341644	-	-	-	NU344844
<input type="checkbox"/> antracit	NU341054	-	NU341454	NU341654	NU340654	NU344754	-	NU344854
4 modula								
								
<input type="checkbox"/> beli	NU347818	-	NU348218	-	-	-	NU348418	-
								
<input type="checkbox"/> beli	NU347918	-	NU348318	-	-	-	NU348518	
Karakteristike								
<ul style="list-style-type: none"> • Konektor Actassi S-One • Ravne: sa zaštitom i nosačem za oznaku • Pod uglom: s nosačem za oznaku 								



RJ45 pokrivne maske

	Za S-One RJ45 konektor		Za Keystone/Systimax RJ45 konektor	
	ravne	pod uglom	ravne	pod uglom
2 modula				
				
<input type="checkbox"/> beli	NU941118	NU940718	NU946118	NU946418
<input type="checkbox"/> aluminijum	NU941130	NU940730	NU946130	NU946430
<input type="checkbox"/> bež	NU941144	-	NU946144	-
<input type="checkbox"/> antracit	NU941154	NU940754	NU946154	NU946454
				
<input type="checkbox"/> beli	NU942218*	NU942418*	-	-
<input type="checkbox"/> aluminijum	NU942230*	NU942430*	-	-
<input type="checkbox"/> antracit	NU942254*	NU942454*	-	-
				
<input type="checkbox"/> beli	NU942018	-	-	-
<input type="checkbox"/> aluminijum	NU942030	-	-	-
<input type="checkbox"/> antracit	NU942054	-	-	-
1 modul				
				
<input type="checkbox"/> beli	NU941018	NU940618	NU946018	-
<input type="checkbox"/> aluminijum	NU941030	NU940630	NU946030	-
<input type="checkbox"/> bež	NU941044	-	NU946044	-
<input type="checkbox"/> antracit	NU941054	NU940654	NU946054	-
4 modula				
				
<input type="checkbox"/> beli	NU947818	-	NU946218	-
<input type="checkbox"/> aluminijum	NU947830	-	NU946230	-
<input type="checkbox"/> antracit	NU947854	-	NU946254	-
				
<input type="checkbox"/> beli	NU947918	-	NU946318	-
<input type="checkbox"/> aluminijum	NU947930	-	NU946330	-
<input type="checkbox"/> antracit	NU947954	-	NU946354	-

Karakteristike

- Ravne: sa zaštitom i nosačem za oznaku
- Pod uglom: s nosačem za oznaku
- Tip: SLIM, osim * DPM
- * Tip: DPM

Pokrivne maske za optičke kablove

	SC/SC APC Simplex	SC/SC APC duplex
2 modula		
		
<input type="checkbox"/> beli	NU943918	NU943818
<input type="checkbox"/> aluminijum	NU943930	NU943830
<input type="checkbox"/> antracit	NU943954	NU943854
Karakteristike		
<ul style="list-style-type: none"> • Podržava prenos bilo kojeg SC simplex i duplex adaptera • Podržava prenos preko optičkih Actassy adaptera: - SC Duplex višenamenski adapteri: ref. n° VDIB6031001 i VDIB6031002 - SC Duplex adapteri za jedan način rada: ref. n° VDIB6032001 i VDIB6032002 - SC APC Duplex adapter za jedan način rada: ref. n° VDIB6082001 - SC APC Simplex adapter za jedan način rada: ref. n° VDIB6072001. 		



RJ45 pokrivne maske

	Za S-One RJ45 konektor ravni
2 modula	
	
<input type="checkbox"/> beli	NU941118T
Karakteristike	
<ul style="list-style-type: none"> • Sa zaštitom i mestom za oznaku 	

Multimedijske utičnice

	VGA	Mini-žleb	HDMI	RCA	Utičnice za prenos podataka
1 modul					
					
<input type="checkbox"/> beli	NU343218	NU343318	NU343018	NU343118	-
<input type="checkbox"/> aluminijum	NU343230	NU343330	NU343030	NU343130	-
<input type="checkbox"/> bež	-	-	NU343044	-	-
<input type="checkbox"/> antracit	NU343254	NU343354	NU343054	NU343154	-
2 modula					
					
<input type="checkbox"/> beli	-	-	-	-	NU342918
<input type="checkbox"/> aluminijum	-	-	-	-	NU342930
<input type="checkbox"/> bež	-	-	-	-	-
<input type="checkbox"/> antracit	-	-	-	-	NU342954
Karakteristike					
					• USB 2.0







Telefonske utičnice

	RJ12 konektor
2 modula	
	
<input type="checkbox"/> beli	NU349718
<input type="checkbox"/> aluminijum	NU349730
<input type="checkbox"/> bež	NU349744
<input type="checkbox"/> antracit	NU349754
1 modul	
	
<input type="checkbox"/> beli	NU349118
<input type="checkbox"/> aluminijum	NU349130
<input type="checkbox"/> bež	NU349144
<input type="checkbox"/> antracit	NU349154

Elementi



Podaci / Telefon / TV

TV utičnice

	TV		TV/FM			R-TV/SAT			FM/TV/SAT
	muška, individualna	ženska, individualna	individualna	prolazna	priključna	individualna	prolazna	priključna	individualna (1 kabl)
2 modula									
									
<input type="checkbox"/> beli	NU346218	-	NU345118	NU345318	NU345218	NU345418	NU345618	NU345518	NU345018
<input type="checkbox"/> aluminijum	NU346230	-	NU345130	NU345330	NU345230	NU345430	NU345630	NU345530	NU345030
<input type="checkbox"/> bež	NU346244	-	NU345144	-	-	NU345444	-	-	NU345044
<input type="checkbox"/> antracit	NU346254	-	NU345154	NU345354	NU345254	NU345454	NU345654	NU345554	NU345054
1 modul									
									
<input type="checkbox"/> beli	NU346118	NU346818	-			-			-
<input type="checkbox"/> aluminijum	NU346130	NU346830	-			-			-
<input type="checkbox"/> bež	-	NU346844							
<input type="checkbox"/> antracit	NU346154	NU346854	-			-			-

	M-S	
2 modula		
		
<input type="checkbox"/> beli	NU545718	
<input type="checkbox"/> aluminijum	NU545730	
<input type="checkbox"/> antracit	NU545754	



TV pokrivne maske

	TV/FM	R-TV/SAT
2 modula		
		
<input type="checkbox"/> beli	NU944018	NU944118
<input type="checkbox"/> aluminijum	NU944030	NU944130
<input type="checkbox"/> bež	NU944044	-
<input type="checkbox"/> antracit	NU944054	NU944154

Elementi

Ostale funkcije





Elementi za zvučnike

Konektori za zvučnike		Bluetooth prijemnici	Ugradni Bluetooth prijemnik	Kontrola glasnoće
	2 modula	1 modul		
				
<input type="checkbox"/> beli	NU348618	NU348718	NU3488	NU360118
<input type="checkbox"/> aluminijum	NU348630	NU348730		NU360130
<input type="checkbox"/> bež	NU348644	NU348744		NU360154
<input type="checkbox"/> antracit	NU348654	NU348754		NU360218
				NU360230
				NU360244
				NU360254

Karakteristike

- 2 zvučnika isporučena s 2 kabla (5 m, Φ 0,5 mm², crveni i beli)
 - Impedansa: 8 Ω
 - Audio-prijemnik
 - 2 modula
 - napon: 15-16 V DC
 - Napajanje
 - napon: 93-265 V AC
 - frekvencija: 47-63 Hz
- Isporučuje se sa:
- audio-prijemnikom
 - napajanjem

Svetlosna signalizacija

Signalne lampice	
12-24 V DC	230 V AC
2 modula	
	
NU3773	NU3772
1 modul	
	
NU3774	NU3775
<ul style="list-style-type: none"> • Isporučuje se sa zelenim i crvenim natpisima koje je potrebno postaviti ispod pokrivne maske. 	

Rasveta u slučaju nužde

2 modula

NU3776
Karakteristike <ul style="list-style-type: none"> • 45 luksa / 25 cm • Integrisana baterija • 230 V AC

Zvučna signalizacija

	Zujalica	Elektronsko zvono
2 modula		
		
<input type="checkbox"/> beli	NU378518	NU378618
<input type="checkbox"/> aluminijum	NU378530	NU378630
<input type="checkbox"/> bež	NU378544	NU378644
<input type="checkbox"/> antracit	NU378554	NU378654
Karakteristike		
<ul style="list-style-type: none"> • 230 V AC, 50/60 Hz • Nivo zvuka: prilagodljiva od 76 do 80 dB/1 m • Nivo zvuka: 70 dB/1 • 5 melodija • Maksimalno spojeno paralelno s izlazom: <ul style="list-style-type: none"> - 10 bez svetiljke - ili 3 sa svetiljkom 		

Elementi

Ostale funkcije

Pojačivač Wi-Fi signala

Pojačivač Wi-Fi signala	
2 modula	
	
<input type="checkbox"/> beli	NU360518
Karakteristike	
<ul style="list-style-type: none"> • Reemituje Wi-Fi signal primljen s interneta u prostoru • Programiranje vremena za definisanje raspona uključenog i isključenog signala • Pokrivenost signala: 15 m (u zatvorenom prostoru) • Brzina prenosa podataka: max 300 Mbps • Komunikacijski standard: Wi-Fi 802.11 b/g/n 2,4 GHz • 100-240 V AC – 50/60 Hz • Način uparivanja: WPS (metoda uparivanja takođe je prisutna na većini usmerivača) i putem HTML stranica 	

Svetiljka uz krevet

Svetiljka + USB punjač tipa A	
	
<input type="checkbox"/> beli	NU360318
<input type="checkbox"/> aluminijum	NU360330
<input type="checkbox"/> bež	NU360344
<input type="checkbox"/> antracit	NU360354
Karakteristike	
<ul style="list-style-type: none"> • Svetiljka 2 W • USB 5 V DC – maks. 2,1 A 	



Kabloske utičnice

16 A	
2 modula	
	
<input type="checkbox"/> beli	NU386218
<input type="checkbox"/> aluminijum	NU386230
<input type="checkbox"/> bež	NU386244
<input type="checkbox"/> antracit	NU386254
Karakteristike	
<ul style="list-style-type: none"> • presek kabla: 6 do 12 mm 	

Zaštita

16 A	Nosač osigurača	Prekidač za diferencijalnu zaštitnu
1 modul		
		
<input type="checkbox"/> beli	NU363118	NU361218
<input type="checkbox"/> aluminijum	NU363130	-
<input type="checkbox"/> antracit	NU363154	-

Slepi poklopci

Slepi poklopci			
	2 modula	1 modul	1/2 modula (2 x)
			
<input type="checkbox"/> beli	NU986618	NU986518	NU986418
<input type="checkbox"/> aluminijum	NU986630	NU986530	NU986430
<input type="checkbox"/> bež	NU986644	NU986544	NU986444
<input type="checkbox"/> antracit	NU986654	NU986554	NU986454

Unica

Instalacija:

Noseći okviri
i kutije

Sadržaj

str.









62 Noseći okviri

64 Kutije



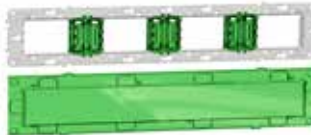

Noseći okviri i kutije

Noseći okviri

Noseći okviri CE60 kutija

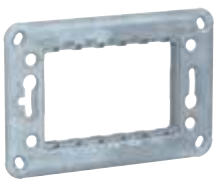
1 element ili 2 modula			
Metalni okvir	Plastični okvir	Metalni okvir sa zaštitom od farbe	Plastični okvir sa zaštitom od farbe
			
NU7002	NU7002P	NU7002C	NU7002PC
Metalni okvir s kucicama		Plastični okvir s kucicama	
			
NU7002G	NU7002PG		
2 elementa ili 4 modula		3 elementa ili 6/8 modula	4 elementa ili 10 modula
Plastični okvir sa zaštitom od farbe		Metalni okvir sa zaštitom od farbe	Metalni okvir sa zaštitom od farbe
			
NU7004PC	NU7006C	NU7008C	

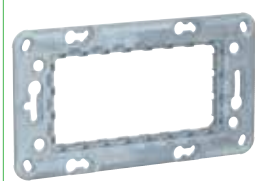

Noseći okviri za pravougaone kutije

3 modula		4 modula		7 modula
Metalni okvir	Plastični okvir	Metalni okvir	Plastični okvir	Metalni okvir
				
NU7103	NU7103P	NU7104	NU7104P	NU7107
Karakteristike				
<ul style="list-style-type: none"> Isporučuje se sa zaštitom od farbe. 				

Noseći okviri i kutije

Noseći okviri

Dodatna oprema









Kukice	Zaštita od farbe	Adapter
		
NU7892	NU7802	U0.582
Karakteristike		
<ul style="list-style-type: none"> • Za metalne noseće okvire • Sa zaštitom od zelene plastike 	<ul style="list-style-type: none"> • Za 2 modula 	<ul style="list-style-type: none"> • Za MGU7. ●●● noseće okvire

Dodatak za vertikalnu ugradnju	
2 modula	
	
<input type="checkbox"/> beli	NU9580
Karakteristike	
<ul style="list-style-type: none"> • za pravilnu instalaciju elemenata u vertikalne kanale 	

Noseći okviri i kutije

Kutije

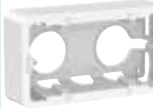
Nadgradne kutije

	1 element	2 elementa	3 elementa	3 modula	4 modula
Za Unica Studio dekorativne okvire					
					
<input type="checkbox"/> beli	NU800218	NU800418	NU800618	NU810318	NU810418
<input type="checkbox"/> bež	NU800244	NU800444	NU800644	-	-
Za Unica Pro dekorativne okvire					
					
<input type="checkbox"/> beli	NU840218	NU840418	NU840618		
<input type="checkbox"/> aluminijum	NU840230	NU840430	NU840630		
<input type="checkbox"/> antracit	NU840254	NU840454	NU840654		

Multifix kutije za ugradnju



1 element	2 elementa	3 elementa	4 elementa
40 mm dubine			
			
IMT35914(1)	IMT35924	IMT35934	IMT35944
50 mm dubine			
			
IMT35915	IMT35925	IMT35935	IMT35945

(1) pakovanje od 50 komada.

Dodatna oprema

Pregrada	
	
IMT35994	IMT35995
Karakteristike	
● za kutije 40 mm dubine	● za kutije 50 mm dubine

Ugradne kutije

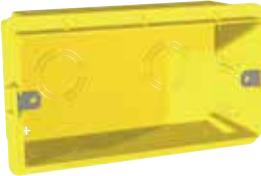
1 modul	3 modula	4 modula
		
MGU8.601	MGU8.603	MGU8.604

Unica

Dekorativni okviri

Sadržaj

str.















68 [Standardni dekorativni okviri](#)

72 [Dekorativni okviri za posebne namene](#)

Dekorativni okviri

Standardni dekorativni okviri



























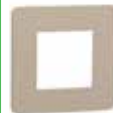

Unica Studio

		belo	aluminijum	bež	antracit
					
1 element (2 mod.)		NU200218	NU200230	NU200244	NU200254
2 elementa (2 x 2 mod.)		NU200418	NU200430	NU200444	NU200454
3 elementa (4 x 2 mod.)		NU200618	NU200630	NU200644	NU200654
4 elementa (4 x 2 mod.)		NU200818	NU200830	NU200844	NU200854
5 elemenata (4 x 2 mod.)		NU201018	NU201030	NU201044	NU201054
1 modul		NU210118	NU210130	NU210144	NU210154
2 modula		NU210218	NU210230	NU210244	NU210254
3 modula		NU210318	NU210330	NU210344	NU210354
4 modula		NU210418	NU210430	NU210444	NU210454
7 modula		NU210718	NU210730	NU210744	NU210754

Dekorativni okviri

Standardni dekorativni okviri

Unica Studio Color

Boja prednje strane	svetlozelena		crvena	šljiva		čokolada		
Boja zadnje strane	bela	bež	bela	bela	bež	bela	crna	bež
								
1 element (2 mod.) 	NU280211	NU280212	NU280213	NU280214	NU280215	NU280216	NU280217	NU280219
2 elementa (2 x 2 mod.) 	NU280411	NU280412	NU280413	NU280414	NU280415	NU280416	NU280417	NU280419
3 elementa (4 x 2 mod.) 	NU280611	NU280612	NU280613	NU280614	NU280615	NU280616	NU280617	NU280619
4 elementa (4 x 2 mod.) 	NU280811	NU280812	NU280813	NU280814	NU280815	NU280816	NU280817	NU280819
3 modula 	NU270311	NU270312	NU270313	NU270314	NU270315	NU270316	NU270317	-
4 modula 	NU270411	NU270412	NU270413	NU270414	NU270415	NU270416	NU270417	-
7 modula 	NU270711	NU270712	NU270713	NU270714	NU270715	NU270716	NU270717	-
Boja prednje strane	bela	tamosiva		svetlosiva	sivo-smeđa			bež
Boja zadnje strane	bela	bela	crna	bela	bela	bež	crna	bež
								
1 element (2 mod.) 	NU280218	NU280221	NU280222	NU280224	NU280226	NU280227	NU280228	NU280244
2 elementa (2 x 2 mod.) 	NU280418	NU280421	NU280422	NU280424	NU280426	NU280427	NU280428	NU280444
3 elementa (4 x 2 mod.) 	NU280618	NU280621	NU280622	NU280624	NU280626	NU280627	NU280628	NU280644
4 elementa (4 x 2 mod.) 	NU280818	NU280821	NU280822	NU280824	NU280826	NU280827	NU280828	NU280844
3 modula 	NU270318	NU270321	NU270322	NU270324	NU270326	NU270327	NU270328	NU270344
4 modula 	NU270418	NU270421	NU270422	NU270424	NU270426	NU270427	NU270428	NU270444
7 modula 	NU270718	NU270721	NU270722	NU270724	NU270726	NU270727	NU270728	-

Dekorativni okviri

Standardni dekorativni okviri

Unica Studio metalni ram

Boja prednje strane	bronzana			tamni aluminijum	beli aluminijum		bakarna	
Boja zadnje strane	bela	bež	crna	crna	bela	crna	bela	crna
1 element (2 mod.)	NU280250M	NU280251M	NU280252M	NU280253M	NU280255M	NU280256M	NU280257M	NU280258M
2 elementa (2 x 2 mod.)	NU280450M	NU280451M	NU280452M	NU280453M	NU280455M	NU280456M	NU280457M	NU280458M
3 elementa (4 x 2 mod.)	NU280650M	NU280651M	NU280652M	NU280653M	NU280655M	NU280656M	NU280657M	NU280658M
4 elementa (4 x 2 mod.)	NU280850M	NU280851M	NU280852M	NU280853M	NU280855M	NU280856M	NU280857M	NU280858M
3 modula	NU270350M	NU270351M	NU270352M	NU270353M	NU270355M	NU270356M	NU270357M	NU270358M
4 modula	NU270450M	NU270451M	NU270452M	NU270453M	NU270455M	NU270456M	NU270457M	NU270458M
7 modula	NU270750M	NU270751M	NU270752M	NU270753M	NU270755M	NU270756M	NU270757M	NU270758M
Boja prednje strane	zlatna							
Boja zadnje strane	bela	bež	crna					
1 element (2 mod.)	NU280259M	NU280260M	NU280262M					
2 elementa (2 x 2 mod.)	NU280459M	NU280460M	NU280462M					
3 elementa (4 x 2 mod.)	NU280659M	NU280660M	NU280662M					
4 elementa (4 x 2 mod.)	NU280859M	NU280860M	NU280862M					
3 modula	NU270359M	NU270360M	NU270362M					
4 modula	NU270459M	NU270460M	NU270462M					
7 modula	NU270759M	NU270760M	NU270762M					











Dekorativni okviri

Standardni dekorativni okviri

Unica Pure

		aluminijum	guma	nordijsko drvo	drvo hrast	staklo matirano belo	staklo matirano crno	škrljajac	prozirno bela
									
1 element (2 mod.)		NU600280	NU600282	NU600283	NU600284	NU600285	NU600286	NU600287	NU600289
2 elementa (2 x 2 mod.)		NU600480	NU600482	NU600483	NU600484	NU600485	NU600486	NU600487	NU600489
		NU6004V80	NU6004V82	NU6004V83	NU6004V84	NU6004V85	NU6004V86	NU6004V87	NU6004V89
3 elementa (4 x 2 mod.)		NU600680	NU600682	NU600683	NU600684	NU600685	NU600686	NU600687	NU600689
4 elementa (4 x 2 mod.)		NU600880	NU600882	NU600883	NU600884	NU600885	NU600886	NU600887	NU600889
3 modula		NU610380	NU610382	NU610383	NU610384	NU610385	NU610386	NU610387	NU610389

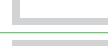
Unica Pro

		bela	aluminijum	antracit
				
1 element (2 mod.)		NU400218	NU400230	NU400254
2 elementa (2 x 2 mod.)		NU400418	NU400430	NU400454
		NU400618	NU400630	NU400654
3 elementa (4 x 2 mod.)		NU400818	NU400830	NU400854
4 elementa (4 x 2 mod.)		NU400818	NU400830	NU400854
4 modula		NU411418	NU411430	NU411454
6 modula		NU411618	NU411630	NU411654
8 modula		NU411818	NU411830	NU411854
10 modula		NU411018	NU411030	NU411054

Unica

Dekorativni okviri

Dekorativni okviri za posebne namene





Tanki dekorativni okviri

	bela	aluminijum	antracit
			
1 modul 	NU200118	NU200130	NU200154

IP44 dekorativni okvir

	bela
	
1 element (2 mod.) 	NU044218

IP55 dekorativni okvir i kutije za CE60

	Kutije s poklopcem	Nadgradne kutije			
		1 element	2 elementa, horizontalno	2 elementa, vertikalno	3 elementa, horizontalno
					
<input type="checkbox"/> beli	MUR39110	MUR39911	MUR39914	MUR39912	MUR39913
<input checked="" type="checkbox"/> antracit	MUR35110	MUR37911	MUR37914	MUR37912	MUR37713
Karakteristike		● IP55 ⁽¹⁾ – IK06		● IP55 ⁽²⁾ – IK08	

- (1) kada se montira u kutiju ili okvir.
 (2) kada su kompletirane s poklopcima.

Okviri za ugradnju

	1 element	1 element, s kukicama	2 elementa, horizontalno	2 elementa, vertikalno	3 elementa, horizontalno
					
<input type="checkbox"/> beli	MUR39107	MUR39108	MUR39101	MUR39151	MUR39109
<input checked="" type="checkbox"/> antracit	MUR34107	MUR34108	MUR34101	MUR34151	MUR34109
Karakteristike		● IP55 ⁽²⁾ (samo na ravnim/glatkim zidovima. IP44 ⁽²⁾ ako se montira na neravne zidove prema MUR34007 ref.) / IK08.			

- (2) kada su kompletirane s poklopcima.

Unica

Dekorativni okviri

Dekorativni okviri za posebne namene

IP55 dekorativni okvir za pravougaone kutije

	belo	bež
		
3 modul 	NU055318	NU055344
4 modul 	NU055418	NU055444

Unica

KNX

Sadržaj

str.

76 [Upravljačke funkcije](#)

Sledeći Unica upravljački uređaji moraju biti spojeni na KNX sabirnicu. KNX sabirnica položena je paralelno s napajanjem 230 V. Kad se aktivira Unica senzor, aktuator (npr. upravljanje roletnama) izvršiće sve potrebne naredbe.

Uvod

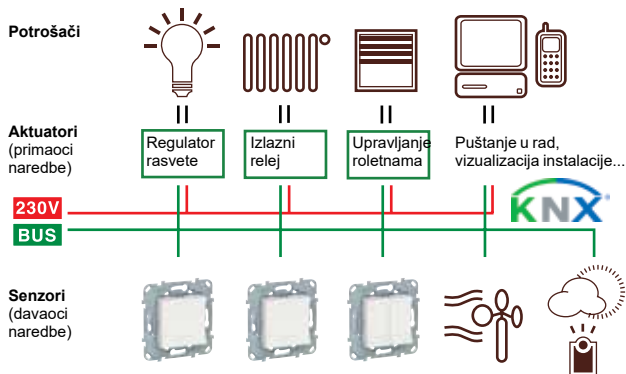

KNX Tasteri

Tasteri	Dvostruki taster i četiri plave LED lampice sa bezvijačnim priključcima	Četvorostruki taster i četiri plave LED lampice sa bezvijačnim priključcima
2 modula		
<input type="checkbox"/> beli	NU553018	NU553118
<input type="checkbox"/> beli antibakterijski	NU553020	NU553120
<input type="checkbox"/> aluminijum	NU553030	NU553130
<input type="checkbox"/> antracit	NU553054	NU553154
Karakteristike		
	<ul style="list-style-type: none"> LED lampica s prikazom statusa nalazi se ispod izreza sa simbolom koji se može ukloniti. S integrisanom spojnicom sabirnice. Sabirnica je spojena pomoću priključka za povezivanje sabirnice. Sadržaj: <ul style="list-style-type: none"> Set od 10 simbola: <ul style="list-style-type: none"> 2 simbola s otvorom za svetlo 1 simbol "1" 1 simbol "0" 2 simbola za regulaciju rasvete 2 simbola za roletne 2 simbola (neutralno). S priključkom za povezivanje sabirnice. 	<ul style="list-style-type: none"> LED lampica s prikazom statusa nalazi se ispod izreza sa simbolom koji se može ukloniti. S integrisanom spojnicom sabirnice. Sabirnica je spojena pomoću priključka za povezivanje sabirnice. Sadržaj: <ul style="list-style-type: none"> Set od 20 simbola: <ul style="list-style-type: none"> 4 simbola s otvorom za svetlo 2 simbola "1" 2 simbola "0" 2 simbola za regulaciju rasvete 2 simbola za roletne 4 simbola (neutralno). S priključkom za povezivanje sabirnice.
Funkcije softvera KNX: prebacivanje, regulisanje, zatamnivanje (jednostruka/dvopovršinska), slepa (pojedinačna/dvopovršinska), ivice impulsa pokreću 1-, 2-, 4- ili 8-bitne telegramne (razlika između kratkog i dugog rada), ivice impulsa s 2-bitnim telegramima (razlika između kratkog i dugog rada), 8-bitni linearni regulator, dohvata scene, spremanje scene, onemogućavanje funkcija.		

Unica

Antibakterijska
ponuda



Sadržaj

str.

81	Prekidači
83	Dodatne mogućnosti upravljanja
84	Udobnost
85	Utičnice
86	Podaci / Telefon / TV
87	Ostale funkcije
89	KNX funkcije
90	Dekoratívni okviri
91	Sistem+

Antibakterijska ponuda

Prekidači

10 AX – 250 V AC prekidači

	Jednopolni	Naizmenični	Unakrsni
2 modula			
<input type="checkbox"/> beli antibakterijski	NU320120	NU320320	NU320520
1 modul			
<input type="checkbox"/> beli antibakterijski	NU310120	NU310320	NU310520
Karakteristike			
<ul style="list-style-type: none"> • Priključak: bezvijčani • Presek kabla: 1 do 2,5 mm², kruti/fleksibilni • Mogućnost osvetljenja NU9825A, NU9823AM i NU9825AZ LED lampicama i tasterima sa zarezom 			



10 A – 250 V AC tasteri

	NO bez simbola	NO/NC sa držačem oznake	NO s lokatorskom lampicom bez simbola
2 modula			
<input type="checkbox"/> beli antibakterijski	NU320620	NU324620	NU320620N
1 modul			
<input type="checkbox"/> beli antibakterijski	NU310620		
Karakteristike			
<ul style="list-style-type: none"> • Priključak: bezvijčani • Presek kabla: 1,5 do 2,5 mm², kruti/fleksibilni • Mogućnost osvetljenja NU9825A, NU9823AM i NU9825AZ LED lampicama i tasterima sa zarezom 			

Antibakterijska ponuda

Prekidači

Dodatna oprema – sijalice

LED lampice	12-24 V DC	250 V AC	
	bela	crvena	bela
			
	NU9823AM	NU9825A	NU9825AZ
Karakteristike			
Potrošnja	0,15 mA	1,5 mA	0,05 mA

Opruga za pretvaranje prekidača u taster



S520299

Karakteristike

- 10 jedinica isporučuje se s opremom za pozicioniranje

Dodatna oprema – tasteri

Tasteri	bez simbola	sa zarezom
2 modula		
		
<input type="checkbox"/> beli antibakterijski	NU920020	NU920020N
1 modul		
		
<input type="checkbox"/> beli antibakterijski	NU910020	NU910020N

Antibakterijska ponuda

Dodatne mogućnosti upravljanja

Upravljanje ventilatorom

Dvosmerni – 10 A	
2 modula	
	
<input type="checkbox"/> beli antibakterijski	NU320320VMC

Mehanizmi za roletne

Jednosmerni – 6 A	
2 modula	
	
<input type="checkbox"/> beli antibakterijski	NU320820





Potezni taster

NO/NC – 10 A	
2 modula	
	
<input type="checkbox"/> beli antibakterijski	NU322620

Antibakterijska ponuda

Udobnost

Regulatori

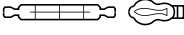
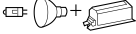
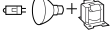
	Univerzalni	LED kompenzacioni modul
2 modula		
<input type="checkbox"/> beli antibakterijski	NU351420	
Modul kompenzacije opterećenja		CCT90501
Maksimalna opterećenja		
LED lampica 230 V 	RC: 5...100 VA RL: 5...20 VA	
inkandescentna sijalica 230 V 	5...200 W	
halogena sijalica 230 V 	5...150 W	
niskonapon- ske (LV) elektronski transformator 	5...150 VA	
halogene sijalice rotacioni transformator 	5...150 VA	
Karakteristike		
<ul style="list-style-type: none"> • Daljinsko upravljanje pomoću neograničenog broja pomoćnih tastera • Automatsko prepoznavanje opterećenja • Ožičenje bez neutralnog provodnika • Vijčani priključci • Funkcija memorije • Automatska zaštita od preopterećenja, pregrevanja i kratkog spoja 	<ul style="list-style-type: none"> • Nazivni napon: 230 VAC • Raspon frekvencije: 50–60 Hz • Gubitak snage: 2 W maks. • Ugradnja: u razvodnu kutiju, rasvetno telo ili razvodni ormarić, ožičen između nultog provodnika i regulisane faze. 	

Antibakterijska ponuda

Utičnice









Utičnice 2P+E

Standardni		
2 modula		
		
<input type="checkbox"/> beli antibakterijski	NU303720	NU305720
Karakteristike		
<ul style="list-style-type: none"> • 2P+E – 16 A – 250 V • Sa zaštitom • Vijčani priključci 		<ul style="list-style-type: none"> • 2P+E – 16 A – 250 V • Sa zaštitom • Bezvijčani priključci

Antibakterijska ponuda

Podaci / Telefon / TV

RJ45 pokrivne maske

	Za S-One RJ45 konektor		RJ45 Poklopac Keystone/ Systimax	RJ45 Poklopac 2 x Keystone/ Systimax	RJ45 Poklopac 4 x Keystone/ Systimax
	ravni	pod uglom			
2 modula					
<input type="checkbox"/> beli antibakterijski	 NU941120	 NU940720	 NU946120	-	-
<input type="checkbox"/> beli antibakterijski		-	-	-	-
<input type="checkbox"/> beli antibakterijski	NU942020	-	-	-	-
1 modul					
<input type="checkbox"/> beli antibakterijski	 NU941020	 NU940620	 NU946020	-	-
4 modula					
<input type="checkbox"/> beli antibakterijski	-	-	-	 NU946220	 NU946320
Karakteristike					
<ul style="list-style-type: none"> • Ravni: sa zaštitom i nosačem za oznaku • Pod uglom: s nosačem za oznaku 					

TV utičnice

	TV Muška, individualna	FM/TV/SAT Individualna (1 kabl)
2 modula		
<input type="checkbox"/> beli antibakterijski	 NU346220	 NU345020
1 modul		
<input type="checkbox"/> beli antibakterijski	 NU346120	-

TV pokrivne maske

	R-TV/SAT
<input type="checkbox"/> beli antibakterijski	 NU944120

Unica

Antibakterijska ponuda

Ostale funkcije/Dekorativni okviri

Slepi poklopci

Slepi poklopci 2 modula



beli antibakterijski **NU986620**

1 modul



beli antibakterijski **NU986520**

Unica Pro

beli antibakterijski



1 element
(2 mod.)  **NU400220**

2 elementa
(2 x 2 mod.)  **NU400420**

3 elementa
(3 x 2 mod.)  **NU400620**

4 modula  **NU411420**

6 modula  **NU411620**



Antibakterijska ponuda KNX funkcije



Download
Wiser App
Schneider Electric's connected
technology for homes



KNX Tasteri

Tasteri	Dvostruki taster i četiri plave LED lampice sa bezvijačnim priključcima	Četvorostruki taster i četiri plave LED lampice sa bezvijačnim priključcima
2 modula		
<input type="checkbox"/> beli antibakterijski	NU553020	NU553120
Karakteristike	<ul style="list-style-type: none"> LED lampica s prikazom statusa nalazi se ispod prozora sa simbolom koji se može skinuti. S integrisanom spojnicom sabirnice. Sabirnica je spojena pomoću priključka za povezivanje sabirnice. Sadržaj: <ul style="list-style-type: none"> Set od 10 simbola: <ul style="list-style-type: none"> 2 simbola s otvorom za svetlo 1 simbol "1" 1 simbol "0" 2 simbola za regulaciju rasvete 2 simbola za roletne 2 simbola (neutralno). S priključkom za povezivanje sabirnice. 	<ul style="list-style-type: none"> LED lampica s prikazom statusa nalazi se ispod prozora sa simbolom koji se može skinuti. S integrisanom spojnicom sabirnice. Sabirnica je spojena pomoću priključka za povezivanje sabirnice. Sadržaj: <ul style="list-style-type: none"> Set od 20 simbola: <ul style="list-style-type: none"> 4 simbola s otvorom za svetlo 2 simbola "1" 2 simbola "0" 4 simbola za regulaciju rasvete 4 simbola za roletne 4 simbola (neutralno). S priključkom za povezivanje sabirnice.
	Funkcije softvera KNX: prebacivanje, regulisanje, zatamnjanje (jednostruka/dvopovršinska), slepa (pojedinačna/dvopovršinska), ivice impulsa pokreću 1-, 2-, 4- ili 8-bitne telegrame (razlika između kratkog i dugog rada), ivice impulsa s 2-bitnim telegramima (razlika između kratkog i dugog rada), 8-bitni linearni regulator, dohvat scene, spremanje scene, onemogućavanje funkcija.	



Unica

Antibakterijska ponuda System+



Nadgradne kutije

	2 reda x 8 modula	2 reda x 10 modula	2 kolone	3 kolone	4 kolone
					
<input type="checkbox"/> beli antibakterijski	NU121820	NU121020	NU122420	NU123420	NU124420

Ugradne kutije

	2 reda x 8 modula	2 reda x 10 modula	3 kolone
			
<input type="checkbox"/> beli antibakterijski	NU171820	NU171020	NU173420

Horizontalni dekorativni okviri

	2 reda x 8 modula	2 reda x 10 modula
Dekorativni okviri		
<input type="checkbox"/> beli antibakterijski	NU021820	NU021020

Horizontalne nadgradne kutije

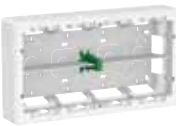
	2 reda x 8 modula	2 reda x 10 modula
Nadgradne kutije		
<input type="checkbox"/> beli antibakterijski	NU821820	NU821020

Unica System+



Sadržaj



str.

94	Kutije i dekorativni okviri
95	Horizontalna ugradnja
96	Vertikalna ugradnja
97	Dodatna oprema

Unica System+

Kutije i dekorativni okviri - komplet

Horizontalne
Set za nadgradnju

	2 reda x 8 modula	2 reda x 10 modula
		
<input type="checkbox"/> beli	NU121820	NU121020
<input type="checkbox"/> aluminijum	NU121830	NU121030
<input type="checkbox"/> antracit	NU121854	NU121054

Vertikalne
Set za nadgradnju

	2 kolone x 4 modula	3 kolone x 4 modula	4 kolone x 4 modula
			
<input type="checkbox"/> beli	NU122418	NU123418	NU124418
<input type="checkbox"/> aluminijum	NU122430	NU123430	NU124430
<input type="checkbox"/> antracit	NU122454	NU123454	NU124454

Horizontalne
Set za ugradnju

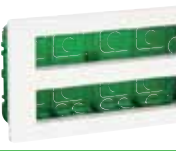
	2 reda x 8 modula	2 reda x 10 modula
		
<input type="checkbox"/> beli	NU171820	NU171020
<input type="checkbox"/> aluminijum	NU171830	NU171030
<input type="checkbox"/> antracit	NU171854	NU171054

Vertikalne
Set za ugradnju

	2 kolone x 4 modula	3 kolone x 4 modula	4 kolone x 4 modula
			
<input type="checkbox"/> beli	NU172418	NU173418	NU174418
<input type="checkbox"/> aluminijum	NU172430	NU173430	NU174430
<input type="checkbox"/> antracit	NU172454	NU173454	NU174454

Unica

Unica System+

Horizontalna ugradnja

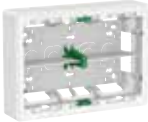
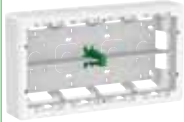

Nadgradne kutije

	3 elementa 8 modula	4 elementa 10 modula
		
<input type="checkbox"/> beli	NU821820	NU821020
<input type="checkbox"/> aluminijum	NU821830	NU821030
<input type="checkbox"/> antracit	NU821854	NU821054

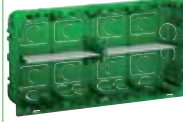
Kutije za nadgradnju

	3 elementa 8 modula	4 elementa 10 modula
		
	NU8718	NU8710

Dekorativni okviri

	2 reda x 8 modula	2 reda x 10 modula
Dekorativni i noseći okvir		
		
<input type="checkbox"/> beli	NU021820	NU021020
<input type="checkbox"/> aluminijum	NU021830	NU021030
<input type="checkbox"/> antracit	NU021854	NU021054

Unica

Unica System+

Vertikalna ugradnja

Nadgradne kutije

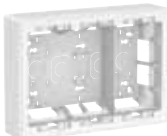
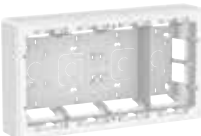
	2 kolone x 4 modula	3 kolone x 4 modula	4 kolone x 4 modula
			
<input type="checkbox"/> beli	NU822418	NU823418	NU824418



Ugradne kutije

	2 kolone x 4 modula	3 kolone x 4 modula	4 kolone x 4 modula
			
	NU8724	NU8734	NU8744

Dekoratívni okviri

	2 kolone	3 kolone	4 kolone
Dekoratívna maska s nosećim okvirom			
			
<input type="checkbox"/> beli	NU022418	NU023418	NU024418





Komplet (elementi s dekorativnim okvirom)

	2 kolone	3 kolone	4 kolone
			
<input type="checkbox"/> beli	NU112118 • 2 x utičnica 2P+E + 2 Pokrivne maske bez RJ45 priključnice	NU113118 • 2 x utičnica 2P+E + 2 x utičnica 2P+E crvena + 2 pokrivne maske bez RJ45 priključnice	NU114118 • 4 x utičnica 2P+E + 2 x utičnica 2P+E crvena + 2 pokrivne maske bez RJ45 priključnice

Unica System+

Dodatna oprema

Montažni pribor

Dodatak za povezivanje nadgradne kutije	Noseći okviri	Metalna pregrada za nadgradne kutije		Adapter za DIN šinu
				
U22.805	NU7204P	NU9802	NU9801	NU9800
Karakteristike				
	<ul style="list-style-type: none"> • za vertikalna rešenja 			<ul style="list-style-type: none"> • za ugradnju uređaja Acti9 (1 ili 2 modula od 18 mm)

Podne utičnice

INS52100.eps



Tip	Boja	Materijal	Dimenzije A/B/C (mm)		Količina u pakovanju	Ref. br.
-----	------	-----------	-------------------------	---	-------------------------	----------

Podna utičnica XS

Podna utičnica za ugradnju u betonske ili podignute podove. Unapred opremljena utičnicom. Dostupna u kvadratnom i okruglom obliku kako bi odgovarala različitim podnim oblogama. Stepen zaštite IP44. Poklopac se otvara do 180°.

Podna utičnica XS, nemački standard - kvadratna	siva	metal	45/90/90		1	INS52100
--	------	-------	----------	--	---	-----------------

INS52101.eps



Podna utičnica XS, nemački standard - okrugla	siva	metal	45/90/90		1	INS52101
--	------	-------	----------	--	---	-----------------

Podna kutija XS za ugradnju u beton

Podna kutija za ugradnju u betonski pod s uključenim zapečaćenim poklopcem. S tvrdim uvodnicama i prilagodljivim navojnim prstenom, prilagodljivo 0–15 mm. Uvodnice opremljene blokadom od nerđajućeg čelika. Namijenjena za upotrebu u betonskim podovima.

IMT36142A.eps



Podna kutija XS za ugradnju u beton	siva	PE-HD	136/58/71		5	IMT36142A
-------------------------------------	------	-------	-----------	--	---	------------------

Podna kutija XS za ugradnju u podignute podove









Ugradna podna kutija za montažu u podignute podove. Hermetički zatvorena. Namijenjena za upotrebu u kombinaciji s podnom XS utičnicom.

IMT35032A.eps













Podna kutija XS za ugradnju u podignute podove	bela	PP/TPE	71/47/71		5	IMT35032A
---	------	--------	----------	--	---	------------------

Podne kutije

Tip	Boja	Materijal	Dimenzije A/B/C (mm)		Količina u pakovanju	Ref. br.
Plastične podne kutije						
Kompletna podna kutija uključuje kućište, montažne okvire za Unica elemente, opremu za brzo učvršćivanje i poklopac s izlazom za kablove. Takođe uključuje opremu za zaštitu od naprezanja (i pregradu za podnu kutiju L). Poklopac za brzu montažu bez dodatne opreme, u dva položaja. Može se postaviti s podnim materijalom debljine do 6 mm ili s umetkom za poklopac. Visina montažnog okvira podesiva je u 3 položaja. Stepen zaštite IP20. Podna kutija je pogodna za ugradnju 45 x 45 mm pojedinačnih utičnica ili 45 x 90 mm dvostrukih utičnica. (45 x 45 = 1 mod)						
	Podna kutija M – 4 mod	siva	plastika	70/200/200	1	INS52120
	Podna kutija L – 6 mod	siva	plastika	70/200/275	1	INS52122
	Podna kutija L – 8 mod	siva	plastika	70/200/275	1	INS52124
	Podna kutija XL – 12 mod	siva	plastika	70/224/345	1	INS52126
Metalne podne kutije						
Kompletna podna kutija uključuje kućište, montažne okvire za Unica elemente, opremu za brzo učvršćivanje i poklopac s izlazom za kablove. Takođe uključuje opremu za zaštitu od naprezanja (i pregradu za podnu kutiju L). Poklopac za brzu montažu bez dodatne opreme, u dva položaja. Može se postaviti s podnim materijalom debljine do 15 mm ili s umetkom za poklopac. Visina montažnog okvira podesiva je u 3 položaja. Stepen zaštite IP20. Podna kutija je pogodna za ugradnju 45 x 45 mm pojedinačnih utičnica ili 45 x 90 mm dvostrukih utičnica. (45 x 45 = 1 mod)						
	Podna kutija M – 4 mod	siva	metal	82/200/200	1	INS52121
	Podna kutija L – 6 mod	siva	metal	82/200/275	1	INS52123
	Podna kutija L – 8 mod	siva	metal	82/200/275	1	INS52125
	Podna kutija XL – 12 mod	siva	metal	82/224/345	1	INS52127

Dodatna oprema







	Tip	Boja	Materijal	Dimenzije A/B/C (mm)		Količina u pakovanju	Ref. br.
Montažni okviri za Unica utičnice							
Montažni okvir za podne kutije uključuje opremu za zaštitu od naprezanja. Okvir za 2 modula prikladan je za podne kutije tipa M i L. Okvir za 4 modula, s pregradom, prikladan je za podnu kutiju L. Okvir za 3 modula prikladan je za podnu kutiju XL. Svi montažni okviri uključuju funkciju zaključavanja za sigurno postavljanje u podnu kutiju.							
	Montažni okvir za podnu kutiju – 2	bela	PC	45/65/150		5	INS52150
	Montažni okvir za podnu kutiju – 4 mod	bela	PC	45/65/230		5	INS52151
	Montažni okvir za podnu kutiju – 3 mod	bela	PC	45/65/180		5	INS52152
Bazne kutije za montažne okvire							
Bazna kutija se kombinuje s montažnim okvirom radi postizanja IP20 zaštite. Bazna kutija s 2 modula prikladna je za podne kutije M i L. Bazna kutija s 4 modula prikladna je za podnu kutiju L. Bazna kutija s 3 modula prikladna je za podnu kutiju XL.							
	Bazne kutije za montažne okvire podne kutije – 2 mod	zelena	PC	23/65/125		10	INS52153
	Bazne kutije za montažne okvire podne kutije – 4 mod	zelena	PC	23/65/205		10	INS52154
	Bazne kutije za montažne okvire podne kutije – 3 mod	zelena	PC	23/65/157		10	INS52155
Umetak za poklopac, linoleum							
Umetak za poklopac se koristi s poklopcem podnih kutija. Sadrži samolepljivu traku na donjem delu. Ako se umetak za poklopac upotrebljava u metalnoj podnoj kutiji, potrebna je dodatna pregrada debljine 9 mm.							
	Umetak za poklopac, linoleum za podnu kutiju M	antracit	Linoleum	6/124/165		1	INS52156
	Umetak za poklopac, linoleum za podnu kutiju L	antracit	Linoleum	6/124/242		1	INS52158
	Umetak za poklopac, linoleum za podnu kutiju XL	antracit	Linoleum	6/147/314		1	INS52160
Umetak za poklopac, nerđajući čelik							
Umetak za poklopac se koristi s poklopcem podnih kutija. Sadrži zaštitnu presvlaku na gornjoj površini i mekani gumeni sloj sa samolepljivom trakom na donjem delu. Ako se umetak za poklopac upotrebljava u metalnoj podnoj kutiji, potrebna je dodatna pregrada debljine 9 mm.							
	Umetak za poklopac, nerđajući čelik za podnu kutiju M	-	Nerđajući čelik	6/124/165		1	INS52157
	Umetak za poklopac, nerđajući čelik za podnu kutiju L	-	Nerđajući čelik	6/124/242		1	INS52159
	Umetak za poklopac, nerđajući čelik za podnu kutiju XL	-	Nerđajući čelik	6/147/314		1	INS52161
Izlaz za kablove za podnu kutiju							
Predviđen je za montažu u poklopac podne kutije. Izrađen je od gumenog materijala. Moguće ga je koristiti kako bi se zamenio postojeći izlaz za kablove.							
	Izlaz za kablove za podnu kutiju M – L	antracit	Guma	10/32/95		2	INS52162
	Izlaz za kablove za podnu kutiju XL	antracit	Guma	10/32/125		2	INS52163

Unica System+

Modularne jedinice

Ponuda

Modularne jedinice

Tip	Boja	Materijal	Dimenzije A/B/C (mm)		Količina u pakovanju	Ref. br.
Modularna jedinica USB A/A						
Modularna jedinica za ugradnju na stub ili sto. Postavlja se na stub pritiskom, pomoću kompleta za krajnji element ili međuelement. Stezaljkom se pričvršćuje za stub pomoću kompleta stezaljki za krajnji element. Vijcima se pričvršćuje za sto pomoću krajnjeg elementa i međuelementa. Opremljena je dvema USB priključnicama tipa A. Unapred ožičena jedinica s brzim priključcima (Mini-Wieland) na svakom kraju. Moguće je međusobno povezati više modularnih jedinica, korišćenjem istog strujnog kola. Snaga: 5 V / 2,1 A.						
 INS44201.eps	Modularna jedinica USB A/A	bela	aluminijum	64/64/128	1	INS44200
	Modularna jedinica USB A/A	antracit	aluminijum	64/64/128	1	INS44201
	Modularna jedinica USB A/A	bela/siva	aluminijum/ tkanina	64/64/128	1	INS44202
	Modularna jedinica USB A/A	antracit/siva	aluminijum/ tkanina	64/64/128	1	INS44203
Modularna jedinica USB A/C						
Modularna jedinica za ugradnju na stub ili sto. Postavlja se na stub pritiskom, pomoću kompleta za krajnji element ili međuelement. Stezaljkom se pričvršćuje za stub pomoću kompleta stezaljki za krajnji element. Vijcima se pričvršćuje za sto pomoću krajnjeg elementa i međuelementa. Opremljena je USB priključnicom tipa A i tipa C. Unapred ožičena jedinica s brzim priključcima (Mini-Wieland) na svakom kraju. Moguće je međusobno povezati više modularnih jedinica, korišćenjem istog strujnog kola. Snaga: 5 V / 2,4 A.						
 INS44205.eps	Modularna jedinica USB A/C	bela	aluminijum	64/64/128	1	INS44204
	Modularna jedinica USB A/C	antracit	aluminijum	64/64/128	1	INS44205
	Modularna jedinica USB A/C	bela/siva	aluminijum/ tkanina	64/64/128	1	INS44206
	Modularna jedinica USB A/C	antracit/siva	aluminijum/ tkanina	64/64/128	1	INS44207
Modularna jedinica za utičnice Media (45 x 90)						
Modularna jedinica za ugradnju na stub ili sto. Postavlja se na stub pritiskom, pomoću kompleta za krajnji element ili međuelement. Stezaljkom se pričvršćuje za stub pomoću kompleta stezaljki za krajnji element. Vijcima se pričvršćuje za sto pomoću krajnjeg elementa i međuelementa. Rezerva za utičnice Unica Media, tj. utičnice za prenos podataka ili multimedijске uređaje (45 x 90 mm). Unapred ožičena jedinica s brzim priključcima (Mini-Wieland) na svakom kraju. Moguće je međusobno povezati više modularnih jedinica, korišćenjem istog strujnog kola.						
 INS44209.eps	Modularna jedinica za VDI prazna (45 x 90)	bela	aluminijum	64/64/196	1	INS44208
	Modularna jedinica za VDI prazna (45 x 90)	antracit	aluminijum	64/64/196	1	INS44209
	Modularna jedinica za VDI prazna (45 x 90)	bela/siva	aluminijum/ tkanina	64/64/196	1	INS44210
	Modularna jedinica za VDI prazna (45 x 90)	antracit/siva	aluminijum/ tkanina	64/64/196	1	INS44211
Modularna jedinica za utičnice Media (45 x 45)						
Modularna jedinica za ugradnju na stub ili sto. Postavlja se na stub pritiskom, pomoću kompleta za krajnji element ili međuelement. Stezaljkom se pričvršćuje za stub pomoću kompleta stezaljki za krajnji element. Vijcima se pričvršćuje za sto pomoću krajnjeg elementa i međuelementa. Rezerva za utičnice Unica Media, tj. utičnice za prenos podataka ili multimedijске uređaje (45 x 45 mm). Unapred ožičena jedinica s brzim priključcima (Mini-Wieland) na svakom kraju. Moguće je međusobno povezati više modularnih jedinica, korišćenjem istog strujnog kola.						
 INS44213.eps	Modularna jedinica za VDI prazna (45 x 45)	bela	aluminijum	64/64/151	1	INS44212
	Modularna jedinica za VDI prazna (45 x 45)	antracit	aluminijum	64/64/151	1	INS44213
	Modularna jedinica za VDI prazna (45 x 45)	bela/siva	aluminijum/ tkanina	64/64/151	1	INS44214
	Modularna jedinica za VDI prazna (45 x 45)	antracit/siva	aluminijum/ tkanina	64/64/151	1	INS44215
Modularna jedinica za prekidač						
Modularna jedinica za ugradnju na stub ili sto. Postavlja se na stub pritiskom, pomoću kompleta za krajnji element ili međuelement. Stezaljkom se pričvršćuje za stub pomoću kompleta stezaljki za krajnji element. Vijcima se pričvršćuje za sto pomoću krajnjeg elementa i međuelementa. Opremljena dvopolnim kombinovanim zaštitnim prekidačem (RCBO - Ref.no. A9D17216). Unapred ožičena jedinica s brzim priključcima (Mini-Wieland) na svakom kraju. Moguće je međusobno povezati više modularnih jedinica, korišćenjem istog strujnog kola. Snaga: 16 A / 250 V.						
 INS44217.eps	Modularna jedinica – prekidač	bela	aluminijum	97/64/196	1	INS44216
	Modularna jedinica – prekidač	antracit	aluminijum	97/64/196	1	INS44217
	Modularna jedinica – prekidač	bela/siva	aluminijum/ tkanina	97/64/196	1	INS44218
	Modularna jedinica – prekidač	antracit/siva	aluminijum/ tkanina	97/64/196	1	INS44219

Unica System+

Modularne jedinice

Ponuda

Modularne jedinice (nastavak)

Tip	Boja	Materijal	Dimenzije A/B/C (mm)		Količina u pakovanju	Ref. br.
Modularna jedinica s dvema šuko utičnicama (nemački standard) i USB A/C						
Modularna jedinica za ugradnju na stub ili sto. Postavlja se na stub pritiskom, pomoću kompleta za krajnji element ili međuelement. Stezaljkom se pričvršćuje za stub pomoću kompleta stezaljki za krajnji element. Vijcima se pričvršćuje za sto pomoću krajnjeg elementa i međuelementa. Opremljena dvema šuko utičnicama (nemački standard), USB priključnicama tip A i tip C. Unapred ožičena jedinica s brzim priključcima (Mini-Wieland) na svakom kraju. Moguće je međusobno povezati više modularnih jedinica, korišćenjem istog strujnog kola. Snaga: 16 A / 250 V, USB 5 V / 2.4 A.						
Modularna jedinica – 2 x DE utičnice + USB A/C	bela	aluminijum	64/64/218		1	INS44220
Modularna jedinica – 2 x DE utičnice + USB A/C	antracit	aluminijum	64/64/218		1	INS44221
Modularna jedinica – 2 x DE utičnice + USB A/C	bela/siva	aluminijum/ tkanina	64/64/218		1	INS44222
Modularna jedinica – 2 x DE utičnice + USB A/C	antracit/siva	aluminijum/ tkanina	64/64/218		1	INS44223

INS44221.eps



Modularna jedinica s četiri šuko utičnice (nemački standard) i USB A/C						
Modularna jedinica za ugradnju na stub ili sto. Postavlja se na stub pritiskom, pomoću kompleta za krajnji element ili međuelement. Stezaljkom se pričvršćuje za stub pomoću kompleta stezaljki za krajnji element. Vijcima se pričvršćuje za sto pomoću krajnjeg elementa i međuelementa. Opremljena s četiri šuko utičnice (nemački standard), USB priključnicama tip A i tip C. Unapred ožičena jedinica s brzim priključcima (Mini-Wieland) na svakom kraju. Moguće je međusobno povezati više modularnih jedinica, korišćenjem istog strujnog kola. Snaga: 16 A / 250 V, USB 5 V / 2.4 A.						
Modularna jedinica - 4 x DE utičnice + USB A/C	bela	aluminijum	64/64/308		1	INS44232
Modularna jedinica - 4 x DE utičnice + USB A/C	antracit	aluminijum	64/64/308		1	INS44233
Modularna jedinica - 4 x DE utičnice + USB A/C	bela/siva	aluminijum/ tkanina	64/64/308		1	INS44234
Modularna jedinica - 4 x DE utičnice + USB A/C	antracit/siva	aluminijum/ tkanina	64/64/308		1	INS44235

INS44233.eps



Unica System+

Modularne jedinice

Ponuda

Modularne jedinice (nastavak)

Tip	Boja	Materijal	Dimenzije A/B/C (mm)		Količina u pakovanju	Ref. br.
Modularna jedinica s dvema šuko utičnicama i dvema šuko utičnicama s neprekidnim napajanjem (nemački standard) i USB A/C						
Modularna jedinica za ugradnju na stub ili sto. Postavlja se na stub pritiskom, pomoću kompleta za krajnji element ili međuelement. Stezaljkom se pričvršćuje za stub pomoću kompleta stezaljki za krajnji element. Vijcima se pričvršćuje za sto pomoću krajnjeg elementa i međuelementa. Opremljena dvema običnim šuko utičnicama i dvema šuko utičnicama s neprekidnim napajanjem, (nemački standard), USB priključnicama tip A i tip C. Unapred ožičena jedinica s brzim priključcima (Mini-Wieland) na svakom kraju. Moguće je međusobno povezati više modularnih jedinica, korišćenjem istog strujnog kola. Snaga: 16 A / 250 V, USB 5 V / 2.4 A.						
Modularna jedinica s 2W/2R DE utičnice + USB A/C	bela	aluminijum	64/64/308		1	INS44244
Modularna jedinica s 2W/2R DE utičnice + USB A/C	antracit	aluminijum	64/64/308		1	INS44245
Modularna jedinica s 2W/2R DE utičnice + USB A/C	bela/siva	aluminijum/ tkanina	64/64/308		1	INS44246
Modularna jedinica s 2W/2R DE utičnice + USB A/C	antracit/siva	aluminijum/ tkanina	64/64/308		1	INS44247



Modularna jedinica s četiri šuko utičnice (nemački standard), USB A/C i rezervom za Media utičnice						
Modularna jedinica za ugradnju na stub ili sto. Postavlja se na stub pritiskom, pomoću kompleta za krajnji element ili međuelement. Stezaljkom se pričvršćuje za stub pomoću kompleta stezaljki za krajnji element. Vijcima se pričvršćuje za sto pomoću krajnjeg elementa i međuelementa. Opremljena s četiri šuko utičnice (nemački standard), USB priključnicama tip A i tip C i rezervom za Media utičnice. Unapred ožičena jedinica s brzim priključcima (Mini-Wieland) na svakom kraju. Moguće je međusobno povezati više modularnih jedinica, korišćenjem istog strujnog kola. Snaga: 16 A / 250 V, USB 5 V / 2.4 A.						
Modularna jedinica – 4 x DE utičnice + USB A/C + VDI	bela	aluminijum	64/64/421		1	INS44256
Modularna jedinica – 4 x DE utičnice + USB A/C + VDI	antracit	aluminijum	64/64/421		1	INS44257
Modularna jedinica – 4 x DE utičnice + USB A/C + VDI	bela/siva	aluminijum/ tkanina	64/64/421		1	INS44258
Modularna jedinica – 4 x DE utičnice + USB A/C + VDI	antracit/siva	aluminijum/ tkanina	64/64/421		1	INS44259



Unica System+

Modularne jedinice

Ponuda

Modularne jedinice (nastavak)

INS44268.eps



Tip	Boja	Materijal	Dimenzije A/B/C (mm)		Količina u pakovanju	Ref. br.
-----	------	-----------	----------------------	---	----------------------	----------

Modularna jedinica s dvema šuko utičnicama i dvema šuko utičnicama s neprekidnim napajanjem (nemački standard) i USB A/C i rezervom za Media utičnice

Modularna jedinica za ugradnju na stub ili sto. Postavlja se na stub pritiskom, pomoću kompleta za krajnji element ili međuelement.

Stezaljkom se pričvršćuje za stub pomoću kompleta stezaljki za krajnji element.

Vijcima se pričvršćuje za sto pomoću krajnjeg elementa i međuelementa.

Opremljena dvema običnim šuko utičnicama i dvema šuko utičnicama s neprekidnim napajanjem, (nemački standard), USB priključnicama tip A i tip C i rezervom za Media utičnice.

Unapred ožičena jedinica s brzim priključcima (Mini-Wieland) na svakom kraju.

Moguće je međusobno povezati više modularnih jedinica, korišćenjem istog strujnog kola. Snaga: 16 A / 250 V, USB 5 V / 2.4 A.

Modularna jedinica s 2W/2R DE utičnice + USB A/C + VDI	bela	aluminijum	64/64/421		1	INS44268
--	------	------------	-----------	--	---	-----------------

Modularna jedinica s 2W/2R DE utičnice + USB A/C + VDI	antracit	aluminijum	64/64/421		1	INS44269
--	----------	------------	-----------	--	---	-----------------

Modularna jedinica s 2W/2R DE utičnice + USB A/C + VDI	bela/siva	aluminijum/ tkanina	64/64/421		1	INS44270
--	-----------	------------------------	-----------	--	---	-----------------

Modularna jedinica s 2W/2R DE utičnice + USB A/C + VDI	antracit/ siva	aluminijum/ tkanina	64/64/421		1	INS44271
--	-------------------	------------------------	-----------	--	---	-----------------

Modularna jedinica za bežično punjenje

Modularna jedinica za ugradnju na sto.

Stezaljkom se pričvršćuje za sto pomoću kompleta stezaljki za krajnji element.

Dolazi s (Qi sertifikovanim) bežičnim punjačem, kao i integrisanim LED indikatorom za status punjenja.

Unapred ožičena jedinica s brzim priključcima (Mini-Wieland) na svakom kraju.

Moguće je međusobno povezati više modularnih jedinica, korišćenjem istog strujnog kola. Snaga: 10 W.

Modularna jedinica za bežično punjenje	antracit/ siva	aluminijum/ tkanina	149/99/128		1	INS44324
--	-------------------	------------------------	------------	--	---	-----------------

INS44324.eps







Unica System+

Modularne jedinice

Kablovi

Kablovi

Tip	Boja	Materijal	Dimenzije A/B/C (mm)		Količina u pakovanju	Ref. br.
Kablovi s brzim ravnim priključkom						
Kabl za napajanje modularne jedinice. Dostupan u različitim dužinama. Jedan kraj kabla opremljen ravnim ženskim brzim priključkom (Mini-Wieland) prema modularnoj jedinici, drugi kraj opremljen šuko utikačem. Presek kabla 3 x 1,5 mm ² , Ø 8,3 mm, 250 V, 16 A.						
 INS44288.eps	Kabl modularne jedinice 3 m – 1,5 mm ² - ravni	bela	HF	55/38/3000	1	INS44288
	Kabl modularne jedinice 6 m – 1,5 mm ² - ravni	bela	HF	55/38/6000	1	INS44289
	Kabl modularne jedinice 10 m – 1,5 mm ² - ravni	bela	HF	55/38/10000	1	INS44290
Kabl za napajanje modularne jedinice. Dostupan u različitim dužinama. Jedan kraj kabla opremljen ravnim ženskim brzim priključkom (Mini-Wieland) prema modularnoj jedinici, drugi kraj opremljen šuko utikačem. Presek kabla 3 x 2,5 mm ² , Ø 10,3 mm, 250 V, 16 A.						
 INS44292.eps	Kabl modularne jedinice 3 m – 2,5 mm ² - ravni	bela	HF	55/38/3000	1	INS44291
	Kabl modularne jedinice 6 m – 2,5 mm ² - ravni	bela	HF	55/38/6000	1	INS44292
	Kabl modularne jedinice 10 m – 2,5 mm ² - ravni	bela	HF	55/38/10000	1	INS44293
Kablovi s brzim priključkom pod uglom od 90°						
Kabl za napajanje modularne jedinice. Dostupan u različitim dužinama. Jedan kraj kabla opremljen ženskim brzim priključkom pod uglom (Mini-Wieland) prema modularnoj jedinici, drugi kraj opremljen šuko utikačem. Presek kabla 3 x 1,5 mm ² , Ø 8,3 mm, 250 V, 16 A.						
 INS44295.eps	Kabl modularne jedinice 3 m – 1,5 mm ² - pod uglom od 90°	bela	HF	55/38/3000	1	INS44294
	Kabl modularne jedinice 6 m – 1,5 mm ² - pod uglom od 90°	bela	HF	55/38/6000	1	INS44295
	Kabl modularne jedinice 10 m – 1,5 mm ² - pod uglom od 90°	bela	HF	55/38/10000	1	INS44296
Kabl za napajanje modularne jedinice. Dostupan u različitim dužinama. Jedan kraj kabla opremljen ženskim brzim priključkom pod uglom (Mini-Wieland) prema modularnoj jedinici, drugi kraj opremljen šuko utikačem. Presek kabla 3 x 2,5 mm ² , Ø 10,3 mm, 250 V, 16 A.						
 INS44298.eps	Kabl modularne jedinice 3 m – 2,5 mm ² - pod uglom od 90°	bela	HF	55/38/3000	1	INS44297
	Kabl modularne jedinice 6 m – 2,5 mm ² - pod uglom od 90°	bela	HF	55/38/6000	1	INS44298
	Kabl modularne jedinice 10 m – 2,5 mm ² - pod uglom od 90°	bela	HF	55/38/10000	1	INS44299

Unica System+

Modularne jedinice

Priključnice

Priključnice

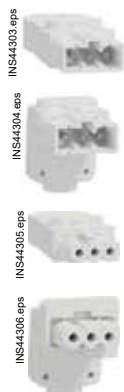

Tip	Boja	Materijal	Dimenzije A/B/C (mm)		Količina u pakovanju	Ref. br.
Tropolna priključnica						
Priključnica (Mini-Wieland) za napajanje modularne jedinice, s vijčanim priključkom i elementom za smanjenje napreznja. Dostupan u dve varijante – ravnoj i pod uglom od 90°. Za krute i finožične kablove 1,5 – 2,5 mm ² (presek kabla maks. 9 mm), 250 V, 16 A, nije povezan.						
Muški mini-konektor ravni	bela	PA	15/24/54		5	INS44303
Muški mini-konektor pod uglom od 90°	bela	PA/PC	32/24/35		5	INS44304
Ženski mini-konektor ravni	bela	PA	15/24/54		5	INS44305
Ženski mini-konektor pod uglom od 90°	bela	PA/PC	32/24/35		5	INS44306

Dodatna oprema za stonu jedinicu M

Tip	Boja	Materijal	Dimenzije A/B/C (mm)		Količina u pakovanju	Ref. br.	
Krajnji element za pričvršćivanje na sto							
Krajnji element za ugradnju na sto. Dolazi u dva dela i uključuje dve uvodnice za kablove. Donji deo pričvršćuje se za sto vijcima, a pritiskom se spaja s modularnom jedinicom. Gornji vidljivi deo pritiskom se spaja na donji deo i modularnu jedinicu. Uvodnice za kablove koriste se za izlaz ravnih kablova							
		Modularna jedinica – krajnji element za sto	bela	ABS	65/55/66	1	INS44282
		Modularna jedinica – krajnji element za sto	antracit	ABS	65/55/66	1	INS44283
Međuelement za pričvršćivanje na sto							
Međuelement za postavljanje na sto. Dolazi u dva dela. Donji deo pričvršćuje se vijcima za sto, a pritiskom se spaja s modularnom jedinicom. Gornji vidljivi deo pritiskom se spaja na donji deo i modularnu jedinicu.							
		Modularna jedinica – međuelement	bela	ABS	67/27/67	1	INS44280
		Modularna jedinica – međuelement	antracit	ABS	67/27/67	1	INS44281
Krajnji element za pričvršćivanje na sto stezaljkom							
Krajnji element za postavljanje na sto stezaljkom. Dolazi u dva dela i uključuje dve uvodnice za kablove. Donji deo stezaljkom se pričvršćuje za sto, a pritiskom se spaja s modularnom jedinicom. Gornji, vidljivi deo pritiskom se spaja na donji deo i modularnu jedinicu. Uvodnice za kablove koriste se za izlaz ravnih kablova.							
		Modularna jedinica – krajnji element	bela	metal/ABS	196/55/81	1	INS44284
		Modularna jedinica – krajnji element	antracit	metal/ABS	196/55/81	1	INS44285
Međuelement za postavljanje na sto stezaljkom							
Međuelement za postavljanje na sto stezaljkom. Dolazi u dva dela. Donji deo stezaljkom se pričvršćuje za sto, a pritiskom se spaja s modularnom jedinicom. Gornji, vidljivi deo pritiskom se spaja na donji deo i modularnu jedinicu.							
		Modularna jedinica – međuelement sa stezaljkom	bela	metal/ABS	196/27/81	1	INS44286
		Modularna jedinica – međuelement sa stezaljkom	antracit	metal/ABS	196/27/81	1	INS44287
Držać za telefon							
Držać za telefon za stone jedinice M i L. Pritiskom se postavlja na krajnji element modularne jedinice. Za odlaganje i dobar pregled vašeg pametnog telefona.							
		Držać za telefon - stona jedinica	Proziran	PC	113/75/81	1	INS44077
Polica za čuvanje kancelarijskog pribora							
Polica za čuvanje kancelarijskog pribora za stone jedinice M i L. Pritiskom se postavlja na krajnji element modularne jedinice. Za odlaganje malih kancelarijskih predmeta (gumica, spajalice itd.) i održavanje urednosti vašeg radnog prostora.							
		Dodatak za čuvanje kancelarijskog pribora – stona jedinica	Proziran	PC	24/120/120	1	INS44078

Unica System+

Stona jedinica L

Ponuda i Dodatna oprema

Stona jedinica L

Tip	Boja	Materijal	Dimenzije A/B/C (mm)		Količina u pakovanju	Ref. br.
Stona jedinica L						
Kompletna stona jedinica, sastoji se iz dva dela za montažu na sto i ispod stola i stezaljke za pričvršćivanje za sto. Nije potrebno bušenje stola. Opremljena je dvema šuko utičnicama (nemački standard) i USB priključnicama tipa A i tipa C, na stolu i ispod stola. Deo za priključenje na stolu moguće je koristiti za svakodnevni pristup/upotrebu, deo ispod stola za dugoročniju upotrebu. Unapred ožičena jedinica s brzim priključcima (Mini-Wieland) na svakom kraju. Debljina stola maks. 40 mm. Snaga: 16 A / 250 V, USB 5 V / 2,4 A.						
2 x DE utičnice + USB A/C (na/ispod)	bela/siva	aluminijum/ tkanina	196/81/312		1	INS44400
2 x DE utičnice + USB A/C (na/ispod)	antracit/siva	aluminijum/ tkanina	196/81/312		1	INS44401



Kompletna stona jedinica, sastoji se iz dva dela za montažu na sto i ispod stola i stezaljke za pričvršćivanje za sto. Nije potrebno bušenje stola. Opremljena je dvema šuko utičnicama (nemački standard) i USB priključnicama tipa A i tipa C, na stolu. Ispod stola nalaze se dve šuko priključnice (nemački standard) i rezerva za 1 x RJ45 utičnicu za prenos podataka. Deo za priključenje na stolu moguće je koristiti za svakodnevni pristup/upotrebu, deo ispod stola za dugoročniju upotrebu. Unapred ožičena jedinica s brzim priključcima (Mini-Wieland) na svakom kraju. Debljina stola maks. 40 mm. Snaga: 16 A / 250 V, USB 5 V / 2,4 A.						
2 x DE utičnice + USB A/C (RJ ispod)	bela/siva	aluminijum/ tkanina	196/81/312		1	INS44404
2 x DE utičnice + USB A/C (RJ ispod)	antracit/siva	aluminijum/ tkanina	196/81/312		1	INS44405





Dodatni pribor za stonu jedinicu L

Tip	Boja	Materijal	Dimenzije A/B/C (mm)		Količina u pakovanju	Ref. br.
Dodatni pribor za stonu jedinicu L						
Dekorativni poklopac s kliznim nosačima na stonu jedinicu L. Za dekorativnu ugradnju stonice L, ako je bočno postavljena na sto i vizuelno izložena sa zadnje strane. Opremljena kliznim vodičima za brzo postavljanje na stonu jedinicu L.						
Dekorativni poklopac	siva	Tkanina	10/275/365		1	INS44408



Stona jedinica S

Tip	Boja	Materijal	Dimenzije A/B/C (mm)		Količina u pakovanju	Ref. br.
Stona jedinica S						
<p>Stezaljkom se pričvršćuje za sto pomoću opružnog dizajna. Nisu potrebni alat i bušenje stola.</p> <p>Prenosna jedinica, stezaljke omogućuju jednostavno postavljanje i uklanjanje.</p> <p>Opremljena je šuko utičnicom (nemački standard) i USB priključnicama tipa A i tipa C.</p> <p>Unapred ožičena jedinica s kablom dužine 2 metra i utikačem za direktno priključivanje na napajanje.</p> <p>Uključen je omotač za kablove. Jednostavan i ergonomski pristup nadohvat ruke.</p> <p>Debljina stola maks. 45 mm. Snaga: 16 A / 250 V, USB 5 V / 3,1 A.</p>						
 INS44050.eps	Stona jedinica S, s utičnicom DE standarda i USB A/C	bela/siva	PA6/tkanina	140/60/110	1	INS44050
 INS44051.eps	Stona jedinica S, s utičnicom DE standarda i USB A/C	antracit/siva	PA6/tkanina	140/60/110	1	INS44051

Stona jedinica XS

Tip	Boja	Materijal	Dimenzije A/B/C (mm)		Količina u pakovanju	Ref. br.
Stona jedinica XS						
Ugradna stona jedinica za ugradnju u otvor prečnika Ø 60 mm u stolu. Dostupna u različitim kombinacijama strujnih, USB ili strujnih i USB utičnica. Unapred ožičena jedinica s kablom dužine 2 metra i utikačem za direktno priključivanje na napajanje. Opremljena prstenom za zaključavanje za sigurno postavljanje u sto. Jednostavan i ergonomski pristup nadohvat ruke.						
P148126 	Stona jedinica XS s utičnicom DE standarda	bela	PC	Ø 84/63	1	INS44000
		antracit	PC	Ø 84/63	1	INS44001
P148124 	Stona jedinica XS s utičnicom DE standarda i USB priključnicom tipa A	bela	PC	Ø 84/63	1	INS44004
		antracit	PC	Ø 84/63	1	INS44005
P148121 	Stona jedinica XS s USB priključnicama tipa A i tipa C	bela	PC	Ø 84/63	1	INS44008
		antracit	PC	Ø 84/63	1	INS44009
P148118 	Stona jedinica XS s USB priključnicama tipa A i tipa C	bela	PC	Ø 84/63	1	INS44008
		antracit	PC	Ø 84/63	1	INS44009
Prozirni poklopac						
Prozirni poklopac kao dodatna oprema za stonu jedinicu XS opremljenu šuko utičnicom i/ili USB priključnicom. Služi za zaštitu utičnica od prašine i tečnosti. Stona jedinica XS i prozirni poklopac postižu stepen zaštite IP42. Prozirnost omogućuje vidljivost i intuitivnu upotrebu.						
P148134 	Poklopac	Proziran	Prozirni PC	Ø 84/7	1	INS44031
Stona jedinica XS						
Ugradna stona jedinica XS za bežično punjenje za ugradnju u otvor prečnika Ø 60 mm u stolu. Jedinica s kablom dužine 2 metra i USB priključnicom tipa A za direktno priključivanje u priključnicu USB 3.0 ili punjač. Bežični punjač je stepena zaštite IP44 i poseduje Qi sertifikat. Ulaz USB DC 5 V/2 A. Opremljena prstenom za zaključavanje za sigurno postavljanje u sto. Jednostavan i ergonomski pristup nadohvat ruke.						
P148156 	Stona jedinica XS za bežično punjenje	antracit	PC	Ø 84/63	1	INS44010
Kruna za rupe						
Kruna za bušenje otvora prečnika Ø 60 mm u stolu. Pogodna za postavljanje stona jedinice XS i uvodnice za kablove.						
P148398 	Kruna prečnika Ø 60 mm	crna	metal	Ø 60/114	1	INS44030

Unica System+

Plafonski stubovi

Ponuda i Dodatna oprema

Profil plafonskog stuba

INS45001.eps



Tip	Boja	Materijal	Dimenzije A/B/C (mm)		Količina u pakovanju	Ref. br.
Profil plafonskog stuba						
Profil plafonskog stuba uključuje dva odeljka za uvod kabla i osnovna je komponenta za postavljanje stubova. Dva odeljka za uvod kabla omogućuju brzo postavljanje kabla unutar profila. Kapacitet kabla u svakom odeljku je 670 mm ² . Može se koristiti za postavljanje jednostranog ili dvostranog plafonskog stuba. Ovaj profil kompatibilan je s modularnim jedinicama i dodatnom opremom za stubove (podnožje, krajnji element itd.).						
Profil – plafonski stub – 1,9 m	bela	aluminijum	1900/60/60		1	INS45000
Profil – plafonski stub – 2,2 m	bela	aluminijum	2200/60/60		1	INS45001
Profil – plafonski stub – 1,9 m	antracit	aluminijum	1900/60/60		1	INS45005
Profil – plafonski stub – 2,2 m	antracit	aluminijum	2200/60/60		1	INS45006

Dodatna oprema za podni stub

INS44307.eps



Tip	Boja	Materijal	Dimenzije A/B/C (mm)		Količina u pakovanju	Ref. br.
Krajnji element za postavljanje modularne jedinice na plafonski stub						
Krajnji element za postavljanje modularne jedinice na plafonski stub. Dolazi u dva dela (deo za pričvršćivanje i dekorativni deo), uključujući vijke za pričvršćivanje. Deo za pričvršćivanje pritiskom se postavlja na profil plafonskog stuba, a učvršćuje se pomoću ugrađenog vijka nakon postavljanja modularne jedinice. Dekorativni deo pritiskom se spaja na deo za pričvršćivanje i modularnu jedinicu. Za pričvršćivanje modularne jedinice na profil plafonskog stuba potrebna su dva krajnja elementa.						
Krajnji element za modularnu jedinicu – Plafonski stub	bela	PC/ABS	58/67/112		1	INS44307
Krajnji element za modularnu jedinicu – Plafonski stub	antracit	PC/ABS	58/67/112		1	INS44308

INS44309.eps



Dvostruki krajnji element za postavljanje modularne jedinice na plafonski stub						
Dvostruki krajnji element za postavljanje modularnih jedinica na dvostrani plafonski stub. Dolazi u tri dela (1 x deo za pričvršćivanje i 2 x dekorativni deo), uključujući vijke za pričvršćivanje. Deo za pričvršćivanje pritiskom se postavlja na profil plafonskog stuba, a učvršćuje se pomoću ugrađenih vijaka nakon postavljanja modularne jedinice. Dekorativni delovi pritiskom se spajaju na deo za pričvršćivanje i modularnu jedinicu. Dvostruki krajnji element omogućuje paralelno postavljanje dvostranih modularnih jedinica. Za pričvršćivanje modularne jedinice na profil plafonskog stuba potrebna su dva dvostruka krajnja elementa.						
Dvostruki krajnji element za modularnu jedinicu – Plafonski stub	bela	PC/ABS	58/67/207		1	INS44309
Dvostruki krajnji element za modularnu jedinicu – Plafonski stub	antracit	PC/ABS	58/67/207		1	INS44310

INS44311.eps



Međuelement za postavljanje modularne jedinice na plafonski stub						
Međuelement za postavljanje modularne jedinice na profil plafonskog stuba kojim se prekriva spoj između dveju modularnih jedinica. Dolazi u dva dela (deo za pričvršćivanje i dekorativni deo), uključujući ugrađene vijke za pričvršćivanje. Deo za pričvršćivanje pritiskom se postavlja na profil plafonskog stuba, a učvršćuje se pomoću ugrađenog vijka nakon postavljanja modularne jedinice. Dekorativni deo pritiskom se spaja na deo za pričvršćivanje i modularnu jedinicu.						
Međuelement za modularnu jedinicu – Plafonski stub	bela	PC/ABS	28/67/112		1	INS44311
Međuelement za modularnu jedinicu – Plafonski stub	antracit	PC/ABS	28/67/112		1	INS44312

INS45010.eps







Maska za plafon						
Maska za plafon namenjena je za provlačenje omotača mrežice za kablove (Ø 40 mm) kroz spuštenu plafon. Postavlja se u kružni otvor, Ø 80 mm, pomoću tri uključene stezaljke. Uključena je i vezica za kablove za pričvršćivanje omotača.						
Maska za plafon – Plafonski stub	bela	ABS	75/125/125		1	INS45010

INS45011.eps



Krajnji element za plafonski stub						
Krajnji element za izlaz kabla s gornje strane profila plafonskog stuba. Uključeni vijci za pričvršćivanje krajnjeg elementa na profil plafonskog stuba. Namenjen za kombinovanje s omotačem za kablove (Ø 40 mm) dužine 2 m, čime se omogućuje prečnik za rad sa plafonskim stubom od 1,5 m od tačke spajanja sa plafonom.						
Krajnji element za plafonski stub	bela	PC	273/66/204		1	INS45011
Krajnji element za plafonski stub	antracit	PC	273/66/204		1	INS45022

Dodatna oprema za plafonski stub (nastavak)

Tip	Boja	Materijal	Dimenzije A/B/C (mm)		Količina u pakovanju	Ref. br.
Omotač za kablove						
Omotač za kablove za organizovano postavljanje kablova koji izlaze iz plafonskog stuba. Namenjena kombinovanju s krajnjim elementom za plafonski stub. Jednostavno postavljanje kabla u omotač i provlačenje kabla duž njega. Nisu potrebni dodatni alati.						
 INS61207.eps	Omotač za kablove (Ø 40 mm)	crna	Sintetička vlakna	Ø 40/2000	1	INS61207
	Omotač za kablove (Ø 40 mm)	bela	Sintetička vlakna	Ø 40/2000	1	INS61208
Postolje za sto sa zarezom						
Postolje za postavljanje na plafonski stub. Uključeno je postolje od hrastovine. Postolje od hrastovine, Ø 600 mm, ima žleb za jednostavno postavljanje stuba na željenu visinu. Za privremeno odlaganje tableta, pametnih telefona itd. i korištenje napajanja plafonskog stuba za punjenje. Postavlja se zajedno s nosačem postolja za plafonski stub.						
 INS45017.eps	Postolje za sto sa zarezom	Boja hrastovine	Hrastovina	18/600/600	1	INS45017
Nosač za postolje za sto s prorezom						
Komplet nosača postolja za postavljanje na plafonski stub. Uključuje komplet za pričvršćivanje od metala koji uključuje vijke za postavljanje na profil plafonskog stuba. Uključuje i funkciju čiviluka. Postolje za plafonski stub postavlja se na nosač i pričvršćuje vijcima.						
 INS45026.eps	Komplet nosača za postolje	Hrom	metal	125/270/270	1	INS45026
Podnožje za plafonski stub						
Podnožje za plafonski stub se pričvršćuje s donje strane profila stuba pomoću četiri samorezna vijka od 4 mm (uključeni). Prikladno za jednostrane i dvostrane plafonske stubove.						
 INS45019.eps	Podnožje – Plafonski stub – okruglo	bela	Liveno gvožđe / obojeno	50/400/420	1	INS45018
	Podnožje – Plafonski stub – okruglo	antracit	Liveno gvožđe / obojeno	50/400/420	1	INS45019

Unapred ožičeni plafonski stubovi

INS45100.eps

INS45104.eps



Jednostrani

Dvostrani

Tip	Boja	Materijal	Dimenzije A/B/C (mm)		Količina u pakovanju	Ref. br.
Jednostrani plafonski stub						
Samostojeći i pokretni plafonski stub, jednostrani. Unapred ožičen, opremljen četirima šuko utičnicama (nemački standard), USB priključnicama tipa A i tipa C s kablom i dvema UTP priključnicama kategorije 6 (Actassi) s kablom. Uključen je krajnji element s omotačem za kablove i uputstvom za postavljanje. Dužina omotača za kablove je 2,0 m, prečnik za rad sa plafonskim stubom od 1,5 m od tačke spajanja sa plafonom. Uzemljen. Podnožje se naručuje odvojeno. Spoljašnji kablovi: jedan neoklopljeni kabl 3 x 1,5 mm ² sa šuko utičnicom, ukupna dužina 6,0 m. i dva UTP (Actassi) kabla za prenos podataka kategorije 6 s utikačima RJ45, ukupna dužina 10,0 m. Snaga: 16 A / 250 V, USB 5 V / 2,4 A.						
Plafonski stub 3S – 2,15 m – 4 x DE utičnice + USB A/C + 2 x C6UTP	bela	aluminijum	2150+2000/210/70	1	INS45100*	
Plafonski stub 3S – 2,15 m – 4 x DE utičnice + USB A/C + 2 x C6UTP	antracit/siva	aluminijum	2150+2000/210/70	1	INS45101*	
Samostojeći i pokretni plafonski stub, jednostrani. Unapred ožičen, opremljen četirima šuko utičnicama (nemački standard), USB priključnicama tipa A i tipa C s kablom i dvema S/FTP priključnicama kategorije 6 (Actassi) s kablom. Uključen je krajnji element s omotačem za kablove i uputstvom za postavljanje. Dužina omotača za kablove je 2,0 m, prečnik za rad sa plafonskim stubom od 1,5 m od tačke spajanja sa plafonom. Uzemljen. Podnožje se naručuje odvojeno. Spoljašnji kablovi: jedan neoklopljeni kabl 3 x 1,5 mm ² sa šuko utičnicom, ukupna dužina 6,0 m. i dva S/FTP (Actassi) kabla kategorije 6 s utikačima RJ45, ukupna dužina 10,0 m. Snaga: 16 A / 250 V, USB 5 V / 2,4 A.						
Plafonski stub 3S – 2,15 m – 4 x DE utičnice + USB A/C + 2 x C6ASTP	bela	aluminijum	2150+2000/210/70	1	INS45102*	
Plafonski stub 3S – 2,15 m – 4 x DE utičnice + USB A/C + 2 x C6ASTP	antracit/siva	aluminijum	2150+2000/210/70	1	INS45103*	
Dvostrani plafonski stub						
Samostojeći i pokretni plafonski stub, dvostrani. Unapred ožičen, opremljen četirima šuko utičnicama (nemački standard), USB priključnicama tipa A i tipa C s kablom i dvema UTP priključnicama kategorije 6 (Actassi) s kablom. Uključen je krajnji element s omotačem za kablove i uputstvom za postavljanje. Dužina omotača za kablove je 2,0 m, prečnik za rad sa plafonskim stubom od 1,5 m od tačke spajanja sa plafonom. Uzemljen. Podnožje se naručuje odvojeno. Spoljašnji kablovi: jedan neoklopljeni kabl 3 x 1,5 mm ² sa šuko utičnicom, ukupna dužina 6,0 m. i dva UTP (Actassi) kabla za prenos podataka kategorije 6 s utikačima RJ45, ukupna dužina 10,0 m. Snaga: 16 A / 250 V, USB 5 V / 2,4 A.						
Plafonski stub 3D – 2,15 m – 4 x DE utičnice + USB A/C + 2 x C6UTP	bela	aluminijum	2150+2000/280/70	1	INS45104*	
Plafonski stub 3D – 2,15 m – 4 x DE utičnice + USB A/C + 2 x C6UTP	antracit/siva	aluminijum	2150+2000/280/70	1	INS45105*	
Samostojeći i pokretni plafonski stub, dvostrani. Unapred ožičen, opremljen četirima šuko utičnicama (nemački standard), USB priključnicama tipa A i tipa C s kablom i dvema S/FTP priključnicama kategorije 6 (Actassi) s kablom. Uključen je krajnji element s omotačem za kablove i uputstvom za postavljanje. Dužina omotača za kablove je 2,0 m, prečnik za rad sa plafonskim stubom od 1,5 m od tačke spajanja sa plafonom. Uzemljen. Podnožje se naručuje odvojeno. Spoljašnji kablovi: jedan neoklopljeni kabl 3 x 1,5 mm ² sa šuko utičnicom, ukupna dužina 6,0 m. i dva S/FTP (Actassi) kabla kategorije 6 s utikačima RJ45, ukupna dužina 10,0 m. Snaga: 16 A / 250 V, USB 5 V / 2,4 A.						
Plafonski stub 3D – 2,15 m – 4 x DE utičnice + USB A/C + 2 x C6ASTP	bela	aluminijum	2150+2000/280/70	1	INS45106*	
Plafonski stub 3D – 2,15 m – 4 x DE utičnice + USB A/C + 2 x C6ASTP	antracit/siva	aluminijum	2150+2000/280/70	1	INS45107*	

(*) Nožica se naručuje odvojeno.

Unica System+

Podni stubovi

Ponuda i Dodatna oprema

Profil podnog stuba

INS4500Z.eps



Tip	Boja	Materijal	Dimenzije A/B/C (mm)		Količina u pakovanju	Ref. br.
Profil podnog stuba						
Profil podnog stuba, uključuje dva odeljka za uvod kablova i osnovna je komponenta za postavljanje podnih stubova. Dva odeljka za uvod kablova omogućuju brzo postavljanje kablova unutar profila. Kapacitet kablova u svakom odeljku je 670 mm2. Može se koristiti za postavljanje jednostranog ili dvostranog podnog stuba. Ovaj profil kompatibilan je s modularnim jedinicama i dodatnim priborom za stubove (podnožje, krajnji element itd.).						
Profil – Podni stub – 0,65 m	bela	aluminijum	650/60/60		1	INS45002
Profil – Podni stub – 1,0 m	bela	aluminijum	1000/60/60		1	INS45003
Profil – Podni stub – 0,65 m	antracit	aluminijum	650/60/60		1	INS45007
Profil – Podni stub – 1,0 m	antracit	aluminijum	1000/60/60		1	INS45008

Dodatna oprema za podni stub

INS44307.eps



Tip	Boja	Materijal	Dimenzije A/B/C (mm)		Količina u pakovanju	Ref. br.
Krajnji element za postavljanje modularne jedinice na podni stub						
Krajnji element za postavljanje modularne jedinice na podni stub. Dolazi u dva dela (deo za pričvršćivanje i dekorativni deo), uključujući vijke za pričvršćivanje. Deo za pričvršćivanje pritiskom se postavlja na profil podnog stuba, a učvršćuje se pomoću ugrađenog vijka nakon postavljanja modularne jedinice. Dekorativni deo pritiskom se spaja na deo za pričvršćivanje i modularnu jedinicu. Za pričvršćivanje modularne jedinice na profil podnog stuba potrebna su dva krajnja elementa.						
Krajnji element za modularnu jedinicu – Podni stub	bela	PC/ABS	58/67/112		1	INS44307
Krajnji element za modularnu jedinicu – Podni stub	antracit	PC/ABS	58/67/112		1	INS44308

INS44309.eps



Dvostruki krajnji element za postavljanje modularne jedinice na podni stub						
Dvostruki krajnji element za postavljanje modularnih jedinica na dvostrani plafonski stub. Dolazi u tri dela (1 x deo za pričvršćivanje i 2 x dekorativni deo), uključujući vijke za pričvršćivanje. Deo za pričvršćivanje pritiskom se postavlja na profil plafonskog stuba, a učvršćuje se pomoću ugrađenih vijaka nakon postavljanja modularne jedinice. Dekorativni delovi pritiskom se spajaju na deo za pričvršćivanje i modularnu jedinicu. Dvostruki krajnji element omogućuje paralelno postavljanje dvostranih modularnih jedinica. Za pričvršćivanje modularne jedinice na profil plafonskog stuba potrebna su dva dvostruka krajnja elementa.						
Dvostruki krajnji element za modularnu jedinicu – Podni stub	bela	PC/ABS	58/67/207		1	INS44309
Dvostruki krajnji element za modularnu jedinicu – Podni stub	antracit	PC/ABS	58/67/207		1	INS44310

INS44311.eps



Međuelement za postavljanje modularne jedinice na podni stub						
Međuelement za postavljanje modularne jedinice na profil plafonskog stuba kojim se prekriva spoj između dveju modularnih jedinica. Dolazi u dva dela (deo za pričvršćivanje i dekorativni deo), uključujući ugrađene vijke za pričvršćivanje. Deo za pričvršćivanje pritiskom se postavlja na profil plafonskog stuba, a učvršćuje se pomoću ugrađenog vijka nakon postavljanja modularne jedinice. Dekorativni deo pritiskom se spaja na deo za pričvršćivanje i modularnu jedinicu.						
Međuelement za modularnu jedinicu – Podni stub	bela	PC/ABS	28/67/112		1	INS44311
Međuelement za modularnu jedinicu – Podni stub	antracit	PC/ABS	28/67/112		1	INS44312

INS45012.eps



Krajnji element s ručicom za podni stub						
Krajnji element s ručicom za podni stub. Uključuje ručicu izradenu od kože i vijke. Za pričvršćivanje krajnjeg elementa na profil podnog stuba.						
Krajnji element s ručicom za podni stub	bela	PC/koža	130/65/65		1	INS45012
Krajnji element s ručicom za podni stub	antracit	PC/koža	130/65/65		1	INS45023

INS45024.eps







Krajnji element za podni stub						
Krajnji element za podni stub s vijcima. Za pričvršćivanje krajnjeg elementa na profil podnog stuba.						
Krajnji element za podni stub	bela	PC	24/65/65		1	INS45024

INS45025.eps



Krajnji element za podni stub	antracit	PC	24/65/65		1	INS45025
-------------------------------	----------	----	----------	--	---	-----------------

Dodatna oprema za podni stub (nastavak)

Tip	Boja	Materijal	Dimenzije A/B/C (mm)		Količina u pakovanju	Ref. br.
Postolje za podni stub						
Postolje za montažu na podni stub. Uključeno je postolje od hrastovine prečnika Ø 600 mm, za postavljanje na vrh profila podnog stuba. Za privremeno odlaganje tableta, pametnih telefona itd. i korišćenje u svrhu punjenja. Postavlja se zajedno s nosačem postolja.						
	Boja hrastovine	Hrastovina	18/600/600		1	INS45015
Postolje za montažu na podni stub. Uključeno je postolje od hrastovine prečnika Ø 600 mm, za postavljanje na vrh profila podnog stuba. Na sredini postolja probušen je izrez Ø 60 mm za ugradnju stone jedinice XS. Za privremeno odlaganje tableta, pametnih telefona itd. i korišćenje u svrhu punjenja. Postavlja se zajedno s nosačem postolja.						
	Boja hrastovine	Hrastovina	18/600/600		1	INS45016
Nosač postolja za podni stub						
Komplet nosača za postavljanje na podni stub. Uključuje komplet za pričvršćivanje od metala s vijcima za postavljanje na profil podnog stuba. Uključuje i funkciju čiviluka. Postolje za podni stub postavlja se na nosač i pričvršćuje vijcima.						
	Hrom	metal	125/270/270		1	INS45026
Podnožje za podni stub						
Okruglo podnožje za podni stub pričvršćuje se s donje strane profila stuba pomoću četiri samorezna vijka od 4 mm (uključeni). Prikladno za jednostrane i dvostrane podne stubove.						
	bela	Liveno gvožđe / obojeno	50/400/420		1	INS45018
	antracit	Liveno gvožđe / obojeno	50/400/420		1	INS45019

Unapred ožičeni podni stubovi

Jednostruki podni stub

INS45108.eps



Samostojeći i pomični podni stub, jednostruki.

Unapred ožičen, opremljen četirima utičnicama (nemački standard), USB priključnicama tipa A i tipa C s kablom i dvema UTP priključnicama kategorije 6 (Actassi) s kablom. Uključen je krajnji element i uputstva za postavljanje. Uzemljen. Uključeno podnožje.

Spoljašnji kablovi: jedan neoklopljeni kabl 3 x 1,5 mm², ukupna dužina 6,0 m, i dva S/FTP (Actassi) kabla za prenos podataka kategorije 6 s RJ45 priključnicama, ukupne dužine 10,0 m.

Podni stub 3S – 0,68 m – 4 x DE	bela	aluminijum	680/135/70	1	INS45108
utičnice + USB A/C + 2 x C6UTP					

INS45109.eps



Samostojeći i pomični podni stub, jednostruki.

Unapred ožičen, opremljen četirima utičnicama (nemački standard), USB priključnicama tipa A i tipa C s kablom i dvema S/FTP priključnicama kategorije 6 (Actassi) s kablom. Uključen je krajnji element i uputstva za postavljanje. Uzemljen. Uključeno podnožje.

Spoljašnji kablovi: jedan neoklopljeni kabl 3 x 1,5 mm² s utičnicom nemačkog standarda, ukupna dužina 6,0 m, i dva S/FTP (Actassi) kabla za prenos podataka kategorije 6 s RJ45 priključnicama, ukupne dužine 10,0 m.

Plafonski stub 3S – 0,68 m – 4 x DE	bela	aluminijum	680/135/70	1	INS45109
utičnice + USB A/C + 2 x C6ASTP					

Jednostruki podni stub s postoljem

INS45110.eps



Samostojeći i pomični podni stub, jednostruki.

Unapred ožičen, opremljen dvema utičnicama (nemački standard), USB priključnicama tipa A i tipa C s kablom. Uključen je krajnji element i uputstva za postavljanje.

Postolje je postavljeno na visini (0,75 m) s otvorom Ø 60 mm i stonom jedinicom XS opremljenom utičnicom (nemački standard), USB priključnicom tipa A. Uzemljen. Uključeno podnožje. Spoljašnji kablovi: jedan neoklopljeni kabl 3 x 1,5 mm² s utičnicom nemačkog standarda, ukupna dužina 6,0 m.

Plafonski stub 3S – 0,75 m – 2 x DE	bela	aluminijum	750/600/70	1	INS45110
utičnice + USB A/C + postolje sa stonom jedinicom XS					

INS45111.eps



Samostojeći i pomični podni stub, jednostruki.

Unapred ožičen, opremljen dvema utičnicama (nemački standard), USB priključnicama tipa A i tipa C s kablom. Uključen je krajnji element i uputstva za postavljanje.

Postolje je postavljeno na visini (1,1 m) s otvorom Ø 60 mm i stonom jedinicom XS opremljenom utičnicom (nemački standard), USB priključnicom tipa A. Uzemljen. Uključeno podnožje. Spoljašnji kablovi: jedan neoklopljeni kabl 3 x 1,5 mm² s utičnicom nemačkog standarda, ukupna dužina 6,0 m.

Plafonski stub 3S – 1,1 m – 2 x DE	bela	aluminijum	1100/600/70	1	INS45111
utičnice + USB A/C + postolje sa stonom jedinicom XS					

Unica System+

Oprema za kablove

Ponuda

Oprema za kablove

Tip	Boja	Materijal	Dimenzije A/B/C (mm)		Količina u pakovanju	Ref. br.
Podna kanalica						
Kanalica za sprovođenje kabla po podu. Fleksibilno rešenje, dovoljno čvrsto da se na njega može stati, rastegljivo (700–1000 mm), lako provlačenje kabla duž kanalice uz potpunu zaštitu izolacije. Kanalice se mogu spajati ako je potrebna veća dužina. Uz kanalice dolazi dodatak za pričvršćivanje kanalice ispod stola s vijcima.						
Podna kanalica za kablove	crna	plastika	24/90/700		1	INS61200
	srebrna	plastika	24/90/700		1	INS61201
Dodatna oprema za postavljanje podne kanalice	crna	plastika	15/55/25		1	INS61202
Omotač za kablove						
Omotač za kablove za organizovano postavljanje kablova na stolu ili ispod stola. Jednostavno postavljanje kabla u mrežicu i provlačenje kabla duž nje. Nisu potrebni dodatni alati.						
Omotač za kablove mali (Ø 15 mm)	crna	Sintetička vlakna	Ø 15/2000		1	INS61203
Omotač za kablove srednji (Ø 30 mm)	crna	Sintetička vlakna	Ø 30/2000		1	INS61205
Omotač za kablove veliki (Ø 40 mm)	crna	Sintetička vlakna	Ø 40/2000		1	INS61207
Omotač za kablove veliki (Ø 40 mm)	bela	Sintetička vlakna	Ø 40/2000		1	INS61208
Kopča za kablove						
Kopče za kablove, fiksirane lepljivom trakom, koriste se za sprovođenje manjih trasa kablova na stolu ili ispod njega. Jednostavan način za organizovanje kablova na stolu ili skrivanje kablova ispod stola.						
Kopča za kablove	bela	plastika	19/85/18		5	INS61209
Uvodnice za kablove						
Uvodnice za kablove postavljaju se u otvore u stolu prečnika Ø 60 mm ili Ø 80 mm. Za jednostavniju montažu i provlačenje kablova kroz sto. Poklopac s prilagodljivim okretnim otvorom.						
Uvodnice za kablove Ø 80 mm	bela	plastika	Ø 94/25		2	INS61211
	crna	plastika	Ø 94/25		2	INS61212
Uvodnice za kablove Ø 60 mm	bela	plastika	Ø 71/24		2	INS61214
	crna	plastika	Ø 71/24		2	INS61215
Uvodnice za kablove postavljaju se u otvore u stolu prečnika Ø 60 mm ili Ø 80 mm. Za jednostavniju montažu i provlačenje kablova kroz sto. Poklopac s otvorom s četkicama.						
Uvodnice za kablove Ø 80 mm	Anodizovana	aluminijum	Ø 89/15		1	INS61210
Uvodnice za kablove Ø 60 mm	Anodizovana	aluminijum	Ø 67/15		1	INS61213

Unica

Tehničke
informacije

Sadržaj

Dimenzije

str.

120 [Unica](#)

Priključci

str.

127 [Prekidači](#)

130 [Udobnost](#)

131 [Utičnice](#)

132 [Podaci / Telefon / TV](#)

133 [USB punjači](#)

134 [Ostale funkcije](#)

136 [RJ45 utičnice za prenos podataka](#)

Unica

Dimenzije Noseći okviri

Univerzalni noseći okvir

NU7002 ●●

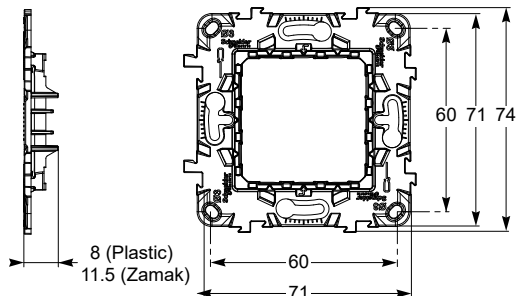

Metalni i Plastični okvir (2 modula)

NU7103 ●●

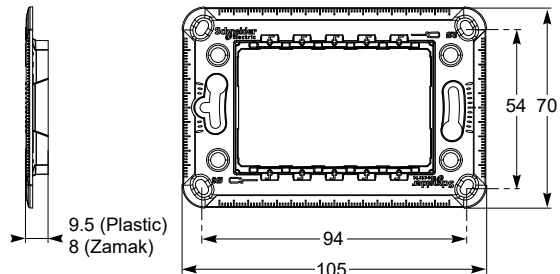

Metalni i Plastični okvir (3 modula)

NU7104 ●●

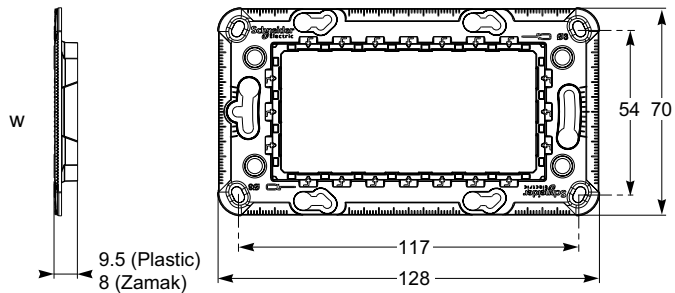

Metalni i Plastični okvir (4 modula)

NU7107

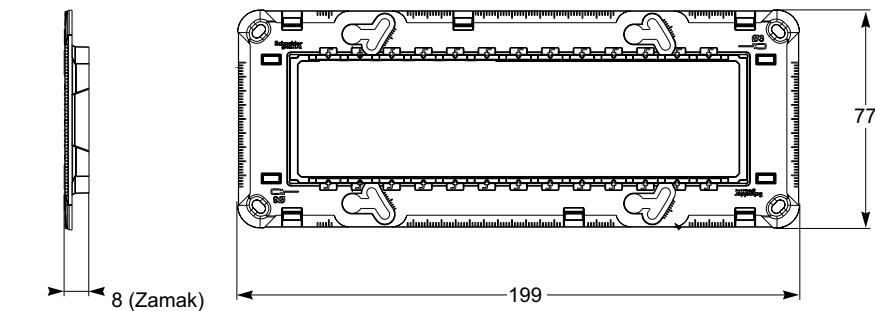

Metalni okvir (7 modula)

Unica

Dimenzije

Noseći okviri

Višestruki noseći okviri

NU7004PC

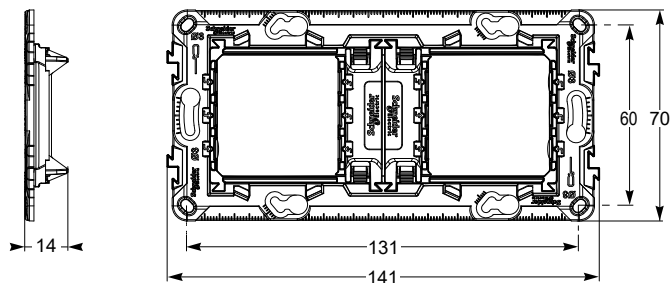

Plastični (dvostruki ili za 4 modula)

NU7006C

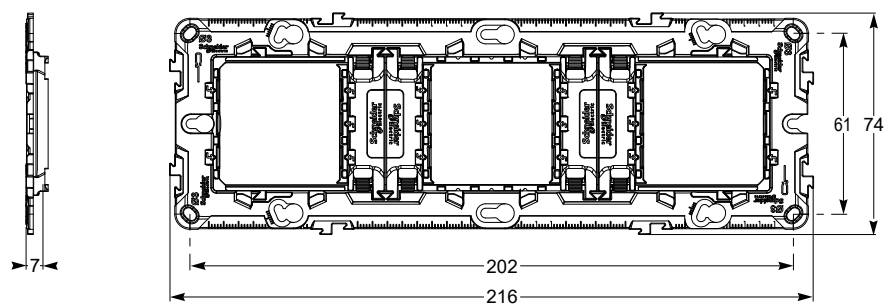

Metalni okvir (trostruki ili 6/8 modula)

NU7008C

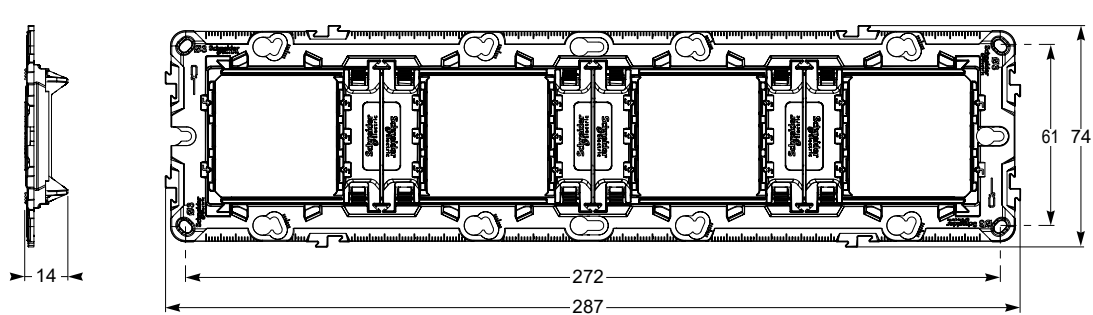

Metalni okvir (četvorostruki ili 10 modula)

Dimenzije

Kutije

Nadgradne kutije

NU800xyy

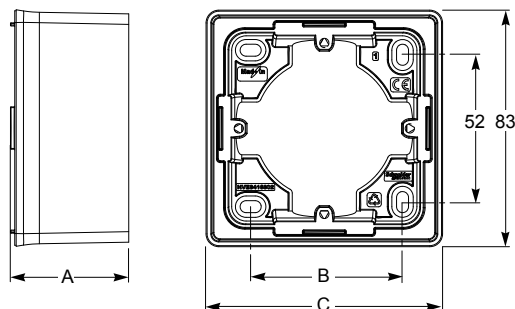

NU840xyy

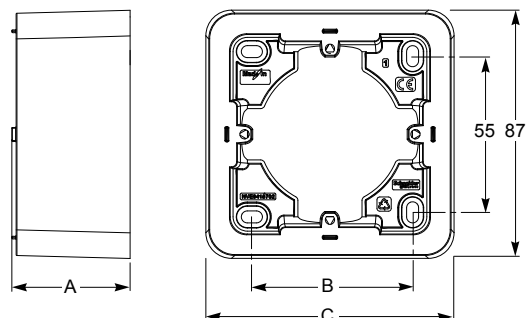

Unica Studio nadgradne kutije

Unica Pro nadgradne kutije

Tip	Dubina	1 element			2 elementa		3 elementa	
		A	B	C	B	C	B	C
Unica Studio	41,5	53	83	124	154	195	224	
Unica Pro	41,5	56	87	128	158	199	229	

30 mA.

YY označava boju nadgradne kutije.

Ugradne kutije

IMT359 ● 4: 40 mm dubine

IMT359 ● 5: 50 mm dubine

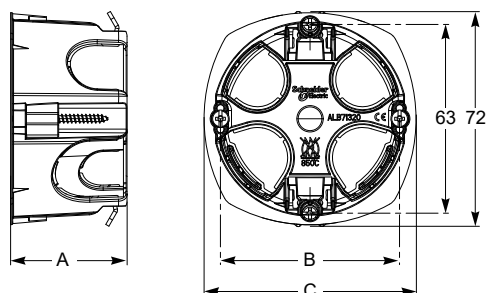

Multifix ugradne kutije

Tip	Dubina		1 element		2 elementa		3 elementa		4 elementa	
	IMT359 ● 4	IMT359 ● 5	B	C	B	C	B	C	B	C
Multifix	40	50	60	71	71	141,5	71 x 2	212,5	71 x 3	283

MGU8.601: 35 mm dubine

MGU8.603, MGU8.604: 48 mm dubine

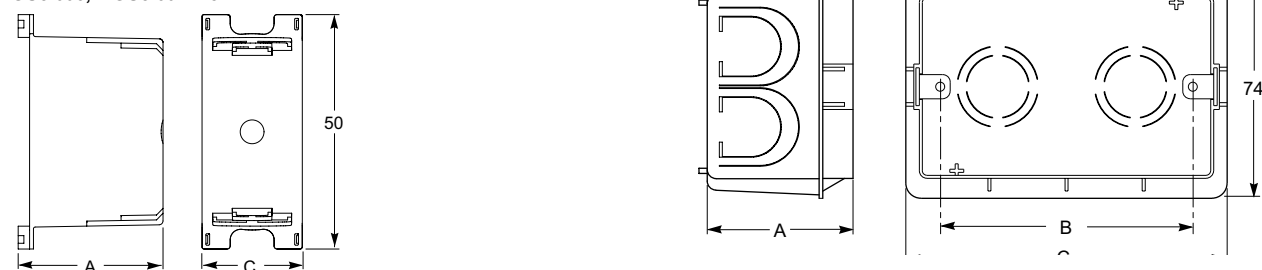

Ugradne kutije

Tip	Dubina		1 modul	3 modula		4 modula	
	MGU8.601	MGU8.603/604	C	B	C	B	C
Kutija	35	48	26,5	83,5	106	108	131

Unica

Dimenzije

Dekorativni okviri

Elementi

NU200●●●
NU280●●●

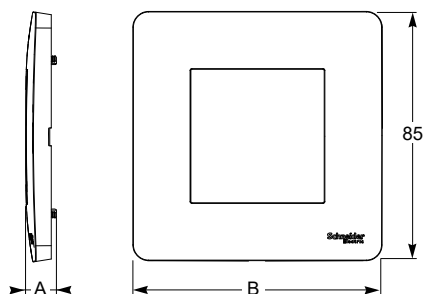

Unica Studio

NU600●●●

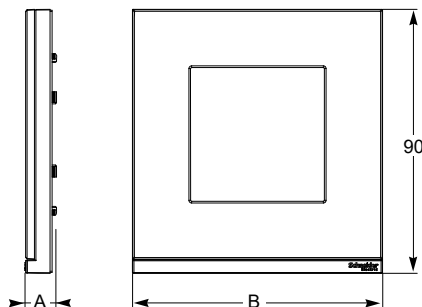

Unica Pure

NU400●●●

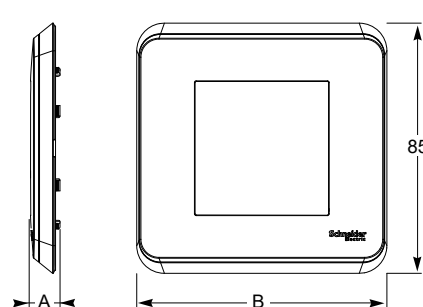

Unica Pro

Tip	Dubina	1 element	2 elementa	3 elementa	4 elementa	5 elementa
	A	B	B	B	B	B
Unica Studio	10	85	156	227	298	369
Unica Pure	10	85	156	227	298	-
Unica Pro	10	85	156	227	298	-

Moduli

NU210●●●
NU270●●●

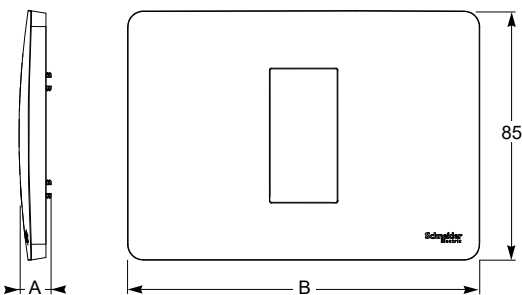

Unica Studio
Unica Studio Color
Unica Studio Metalni okvir

NU411●●●

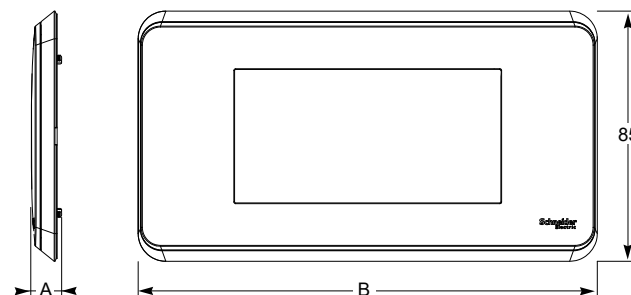

Unica Pro

Tip	Dubina	1, 2, 3 modula	4 modula	7 modula
	A	B	B	B
Unica Studio	10	120	142	210

Tip	Dubina	4 modula	6, 8 modula	10 modula
	A	B	B	B
Unica Pro	10	156	227	298

NU6103●●

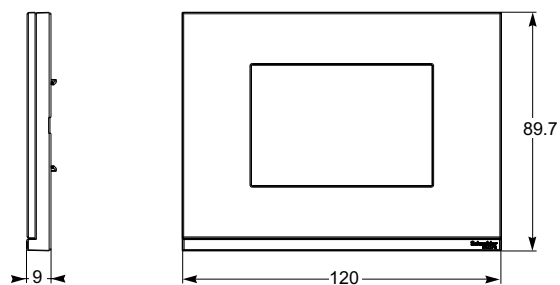

Unica Pure

IP55 okviri

NU055●●●

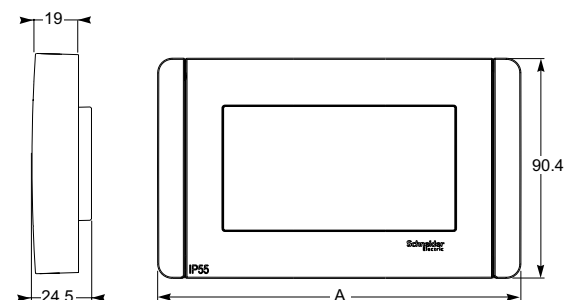

Tip	3 modula	4 modula
	A	A
IP55	126	148,5

Dimenzije

Noseći i dekorativni okviri

Noseći okviri

NU7204P

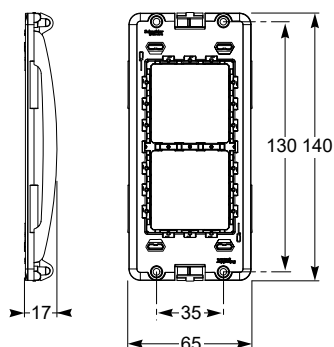

Dekorativni okviri

NU0218●●: 3 elementa – 6 ili 8 modula

NU0210●●: 4 elementa – 10 modula

NU02●418: 2, 3 i 4 kolone – 4 modula

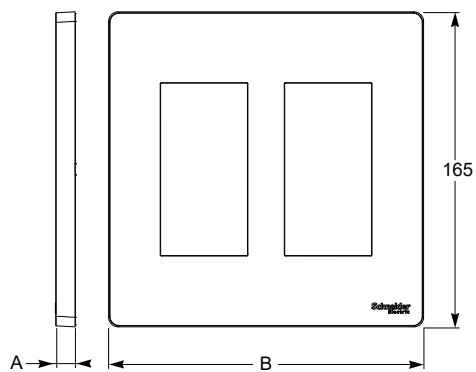
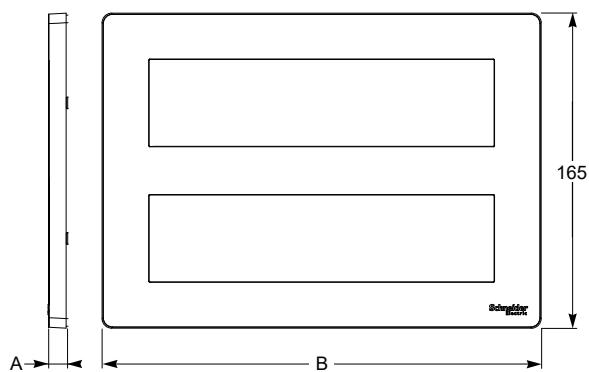

Horizontalni dekorativni okviri

Vertikalni dekorativni okvir

Tip	Dubina	3 elementa 6 ili 8 modula	4 elementa 10 modula	2 modula 4 modula	3 modula 4 modula	4 modula 4 modula
	A	B	B	B	B	B
Dekorativni okviri	10	230	300	165	230	300

Unica Dimenzije Kutije

Ugradne kutije

NU8718 ●●: 3 elementa – 6 ili 8 modula

NU8710 ●●: 4 elementa – 10 modula

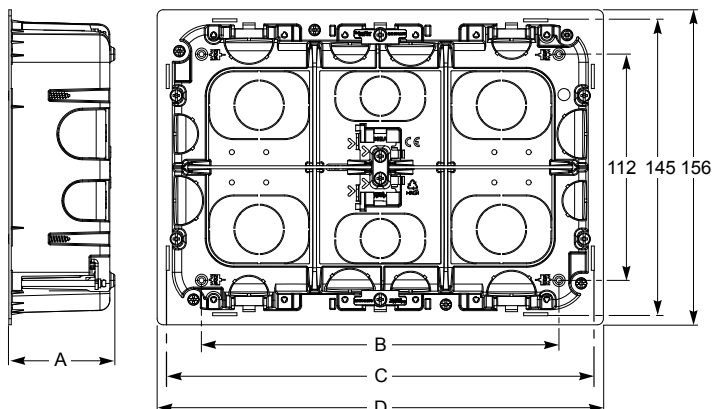

Horizontalne centralizovane ugradne kutije

NU87●●4: 2, 3 i 4 kolone – 8 modula

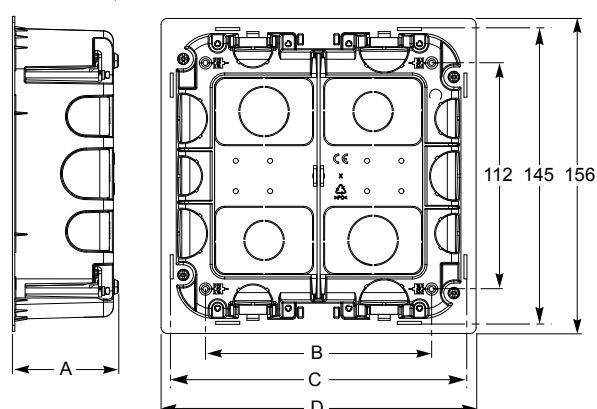

Vertikalne centralizovane ugradne kutije

Tip	Dubina A	3 elementa 6 ili 8 modula			4 elementa 10 modula			2 modula 4 modula			3 modula 4 modula			4 modula 4 modula		
		B	C	D	B	C	D	B	C	D	B	C	D	B	C	D
Ugradne kutije	52,5	177	210	221	242	281	292	112	145	156	177	210	221	242	281	292

Centralizovane kutije

NU8218●●: 3 elementa – 6 ili 8 modula

NU8210●●: 4 elementa – 10 modula

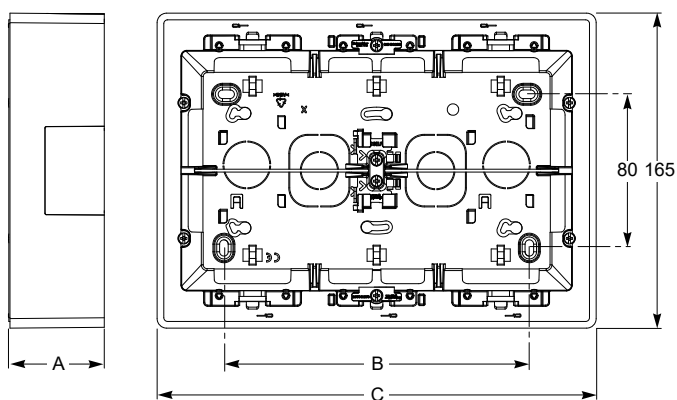

Horizontalne centralizovane nadgradne kutije

NU82●●418: 2, 3 i 4 kolone – 8 modula

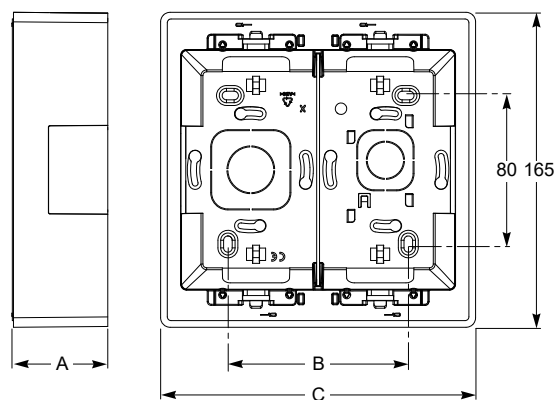

Vertikalne centralizovane nadgradne kutije

Tip	Dubina A	3 elementa 6 ili 8 modula		4 elementa 10 modula		2 modula 4 modula		3 modula 4 modula		4 modula 4 modula	
		B	C	B	C	B	C	B	C	B	C
Centralizovane kutije	50	160	230	233	300	94,5	165	160	230	233	300

Dimenzije

Kutije

Ugradne kutije radnih stanica

NU171●20: 2 reda – 8 ili 10 modula

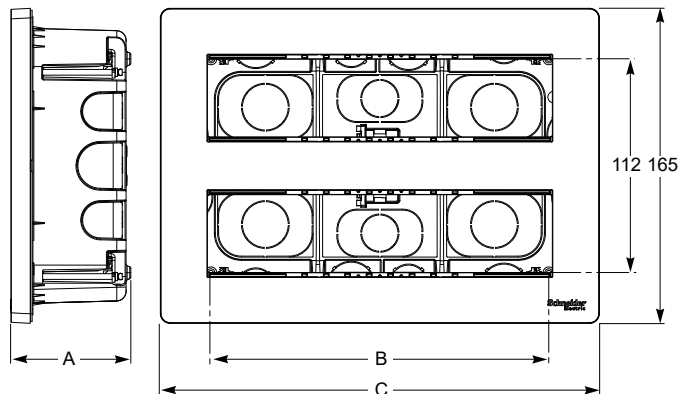

Horizontalne kutije radnih stanica za ugradnju

NU17●418: 2, 3 i 4 kolone – 8 modula

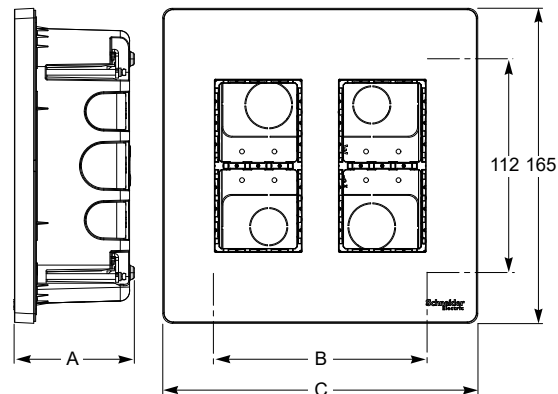

Vertikalne kutije radnih stanica za ugradnju

Tip	Dubina	2 reda 8 modula		2 reda 10 modula		2 modula 4 modula		3 modula 4 modula		4 modula 4 modula	
		A	B	C	B	C	B	C	B	C	
Kutije radnih stanica za nadgradnju	63	177	230	248	300	112	165	177	230	248	300

Nadgradne kutije radnih stanica

NU121●20: 2 reda – 8 ili 10 modula

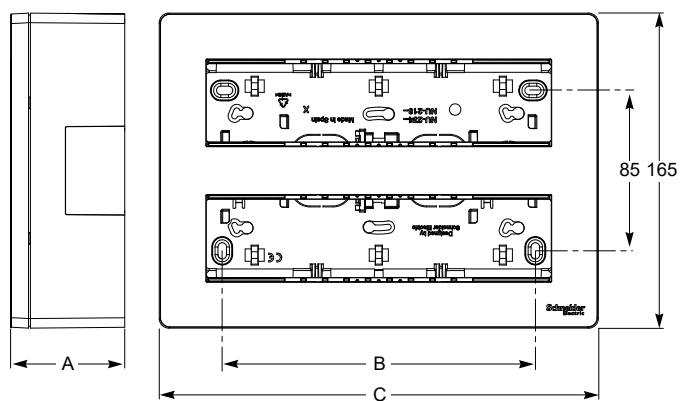

Horizontalne kutije radnih stanica za nadgradnju

NU12●418: 2, 3 i 4 kolone – 8 modula

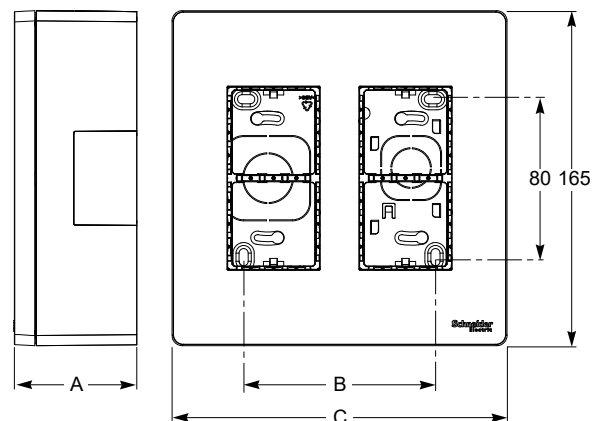

Vertikalne kutije radnih stanica za nadgradnju

Tip	Dubina	2 reda 8 modula		2 reda 10 modula		2 modula 4 modula		3 modula 4 modula		4 modula 4 modula	
		A	B	C	B	C	B	C	B	C	
Nadgradne kutije za radne stanice	60	160	230	233	300	94,5	165	160	230	233	300

Spajanje Prekidači

Prekidači i tasteri

Primeri spajanja

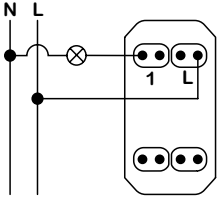

1 modul – jednopolni prekidač
Taster

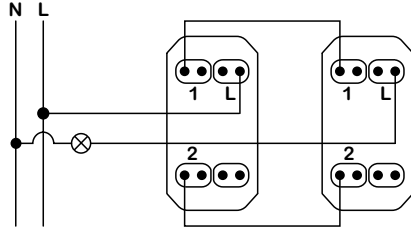

1 modul – 2 naizmjenična prekidača

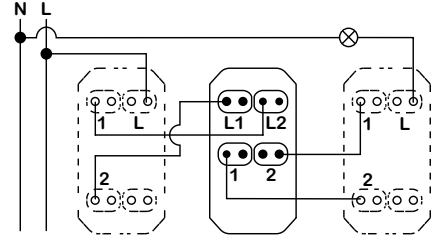

1 modul – 2 naizmjenična prekidača + unakrsni prekidač

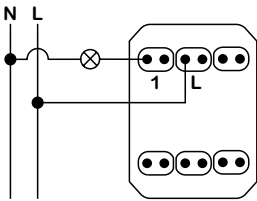

2 modula – jednopolni prekidač
Taster

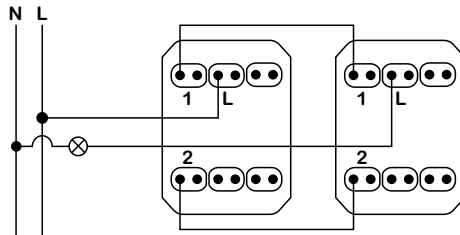

2 modula – naizmjenični prekidač

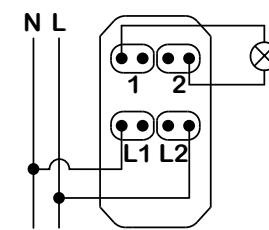

dvopolni prekidač

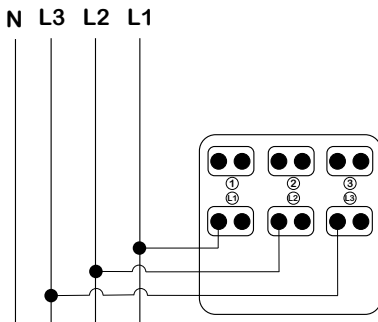

tropolni prekidač

Spajanje Prekidači

Prekidači i tasteri sa indikatorskom lampicom

Primeri spajanja

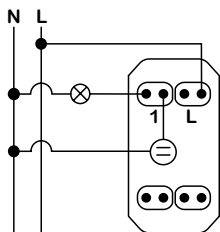

1 modul – jednopolni prekidač sa indikatorskom lampicom

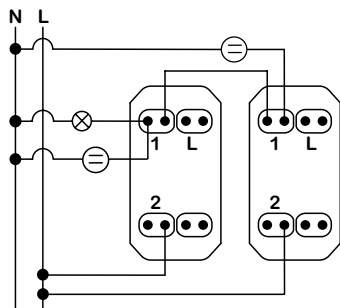

1 modul – 2 naizmjenična prekidača sa indikatorskom lampicom

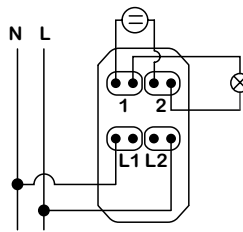

Dvopolni prekidač sa indikatorskom lampicom

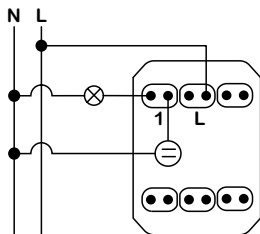

2 modul – jednopolni prekidač sa indikatorskom lampicom

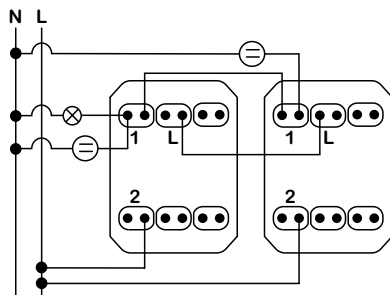

2 modul – 2 naizmjenična prekidača sa indikatorskom lampicom

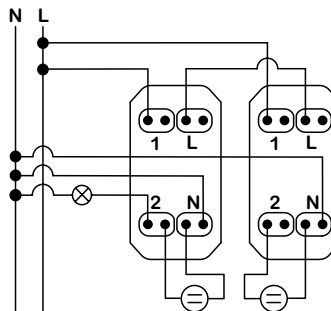

1 modul – 2 naizmjenična prekidača sa indikatorskom lampicom i nultim vodom

Spajanje Prekidači

Prekidači i tasteri s lokatorskom lampicom

Primeri spajanja

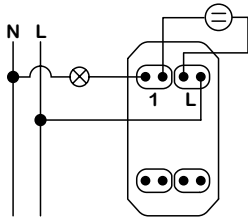

1 modul – jednopolni prekidač i taster s lokatorskom lampicom

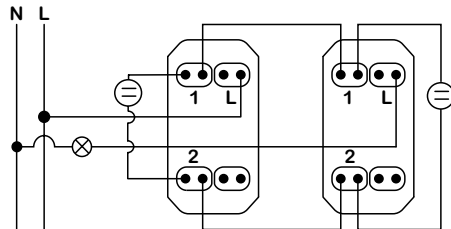

1 modul – 2 naizmjenična prekidača s lokatorskom lampicom

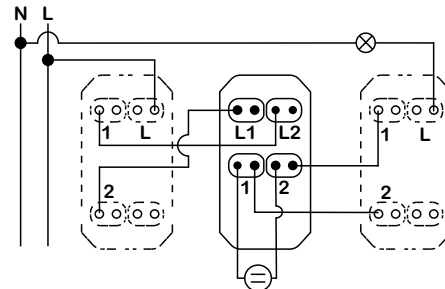

1 modul – 2 naizmjenična prekidača i jedan unakrsni prekidač s lokatorskom lampicom

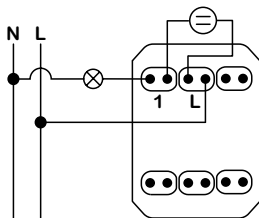

2 modula – jednopolni prekidač s lokatorskom lampicom

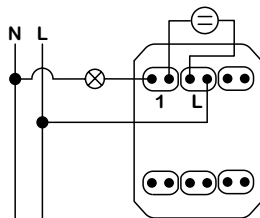

2 modula – taster s lokatorskom lampicom

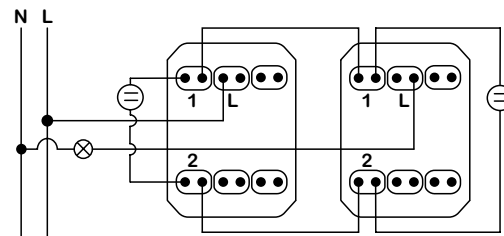

2 modula – naizmjenični prekidač s lokatorskom lampicom

Upravljanje rasvetom

Upravljačka jedinica za prostoriju i taster za svjetlo i zvono

A: NU5217●● i B: NU5777●●

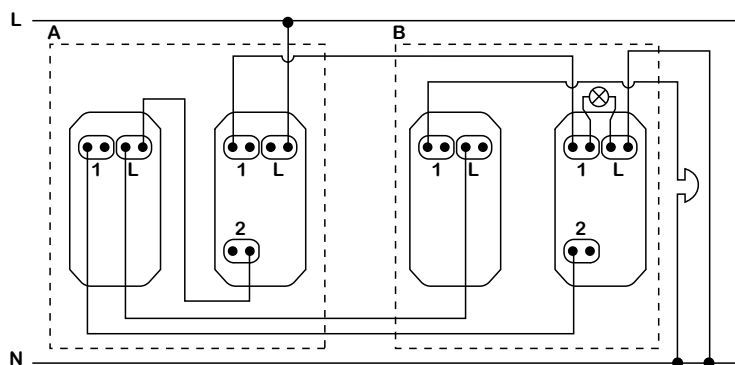

Spajanje upravljačke jedinice i tastera za svjetlo i zvono za indicaciju stanja prostorije

Unica

Spajanje

Udobnost

Univerzalni potenciometar za regulaciju LED rasvete

NU35141●●

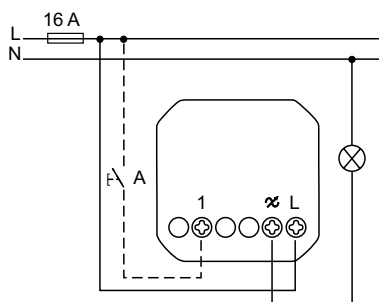

Lokalno upravljanje roletnama

Senzori pokreta 10 A

NU3525●●

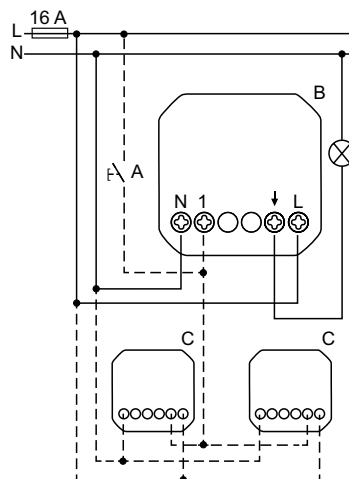

Otkrivanje pokretnih izvora toplote (npr. osoba)

Brojač 10 A

NU3535●●

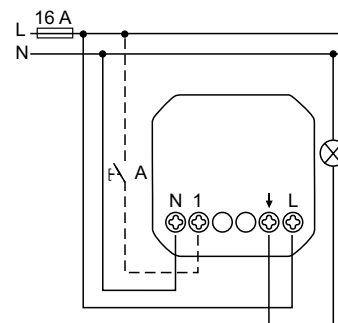

Ručno isključivanje ili ponovno pokretanje vremena prekoračenja aktiviranjem vremena prekoračenja

Podni termostati 10 A

NU3503●●

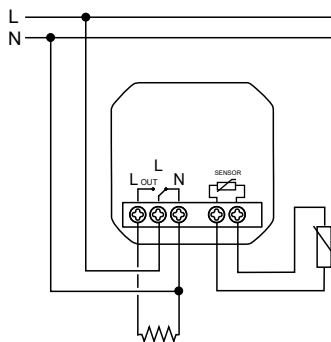

Sobni termostati 8 A

NU3501●●

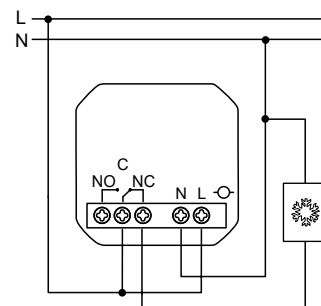
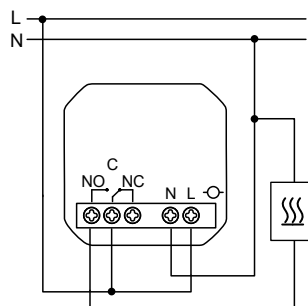

Prekidač za elektronsku karticu 8 A

NU3540●●

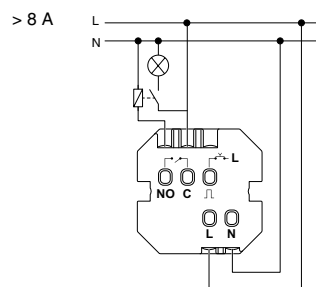
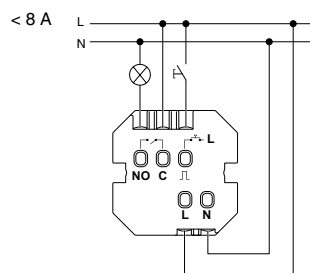

Spajanje

Utičnice

Multistandard, utičnice

NU3085●●

NU3084●●

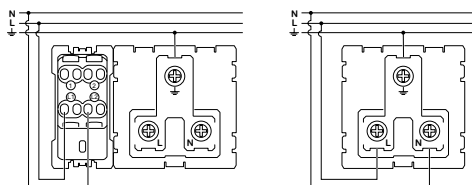

Tablica kompatibilnosti

	Standard	Broj polova	Nazivni napon / struja
⇒ <input checked="" type="checkbox"/>			
1	Evropski	2P	250 V / 2,5 A
2	Argentinski/ australijski	2P + E	250 V / 10 A
3	SAD	2P + E	127 V / 15 A
4	Britanski	2P + E	250 V / 13 A
5	Indijski	2P + E	250 V / 6 A
6	Kineski	2P + E	250 V / 10 A



⚠ UPOZORENJE

Multistandard utičnica nije prikladna za nemačke i francuske 2P + E priključnice jer ne osiguravaju kontinuitet uzemljenja.

Za ovaj proizvod potrebno je instalirati zaštitni uređaj diferencijalne struje osjetljivosti 30 mA.

Unica







Spajanje

Podaci / Telefon / TV

USB priključak

NU3429●●



1	Vbus (5V DC)	
2	D-	
3	D+	
4	GND	
5		

Spajanje USB punjači

USB punjači

Tip A: **NU3428** ●● (1 modul) – **NU3418** ●● (2 modula)

Tip A + C: **NU3018** ●● (2 modula)

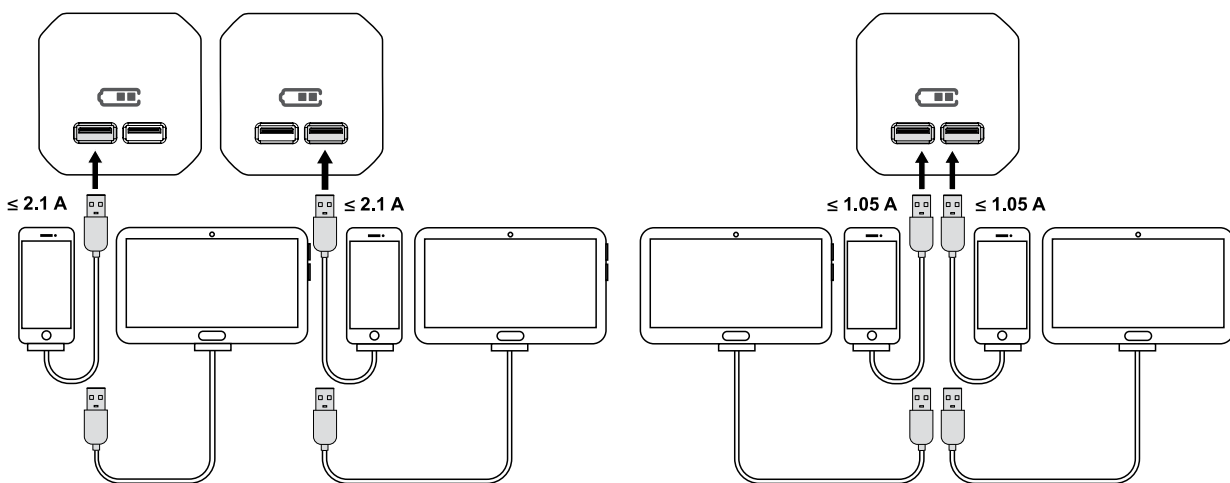
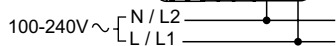
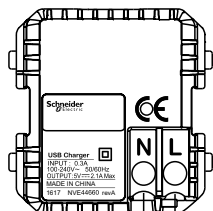

USB priključak – tip A

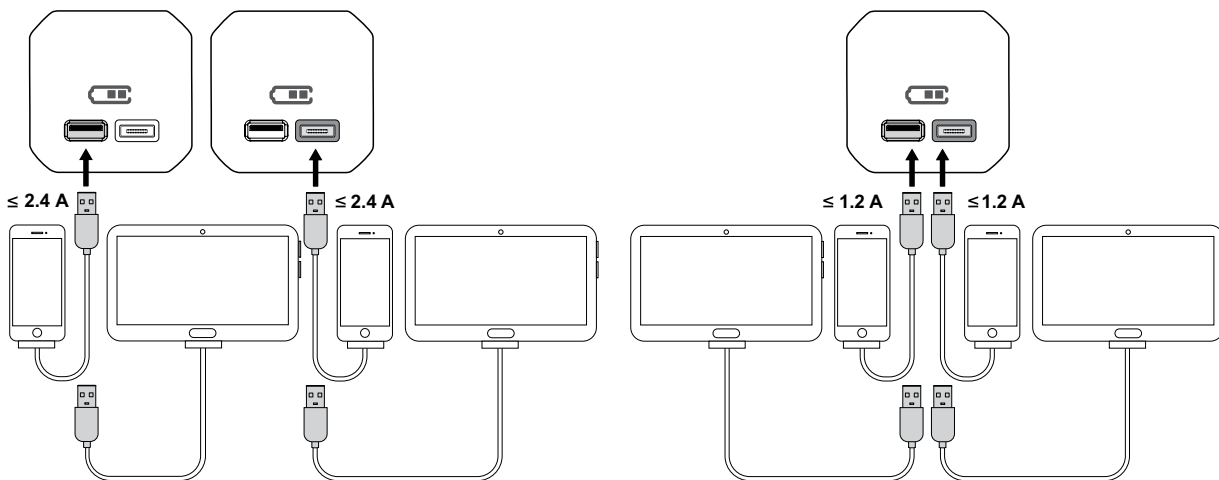

USB priključak tip A + C

Unica

Spajanje Ostale funkcije

Svetiljka uz krevet

NU3603●●

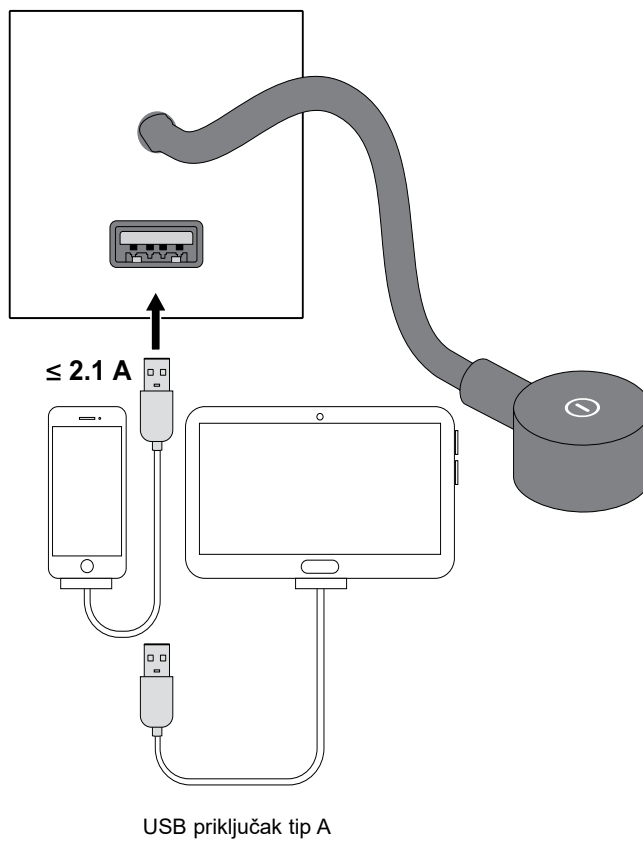
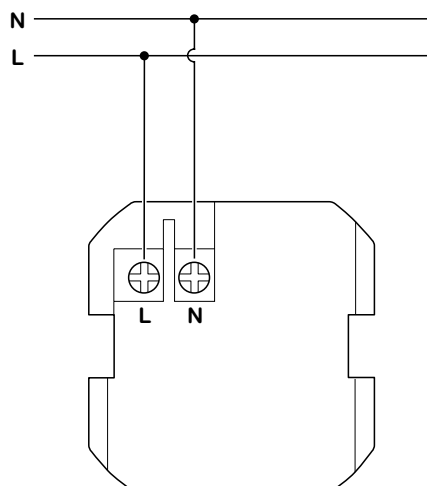
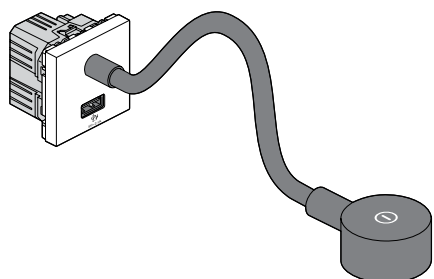

Spajanje Ostale funkcije

Elektronsko zvono

NU3786●●

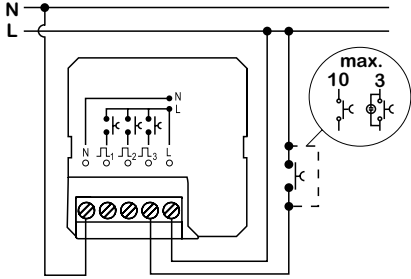

Ručno isključivanje ili ponovno pokretanje vremena prekoračenja aktiviranjem vremena prekoračenja

Kontrola glasnoće

NU3602●●

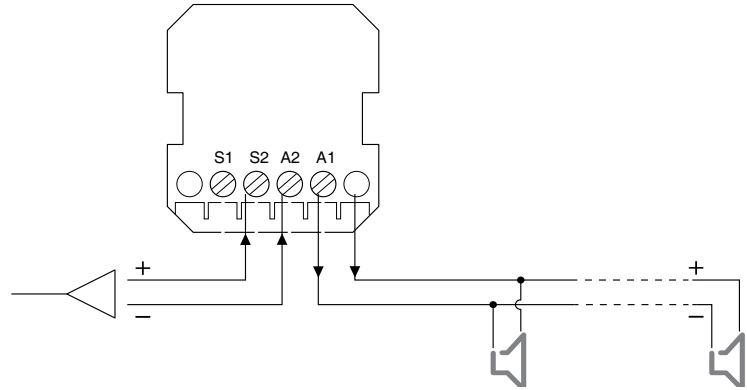

Bluetooth prijemnik

NU3601●●

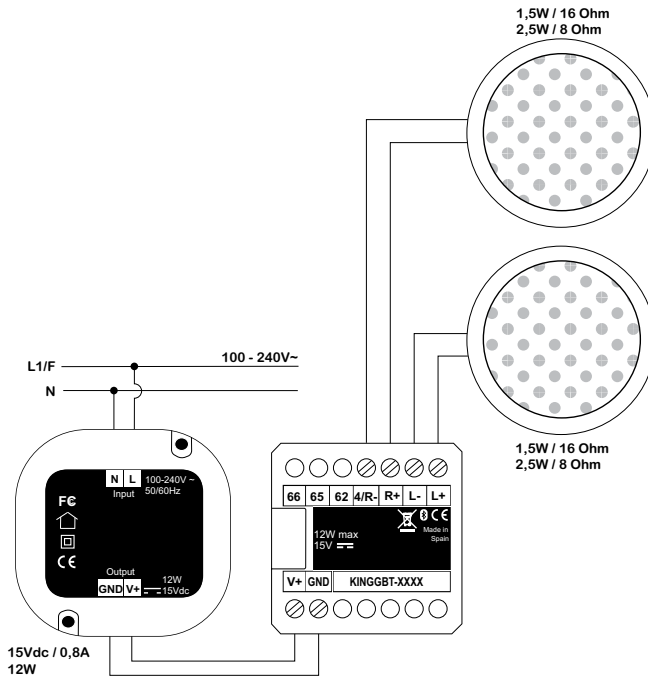

Spajanje RJ45 utičnice za prenos podataka

Montaža

Primer montaže neoklopljenog UTP kabla utiskivanjem na RJ45 priključnicu

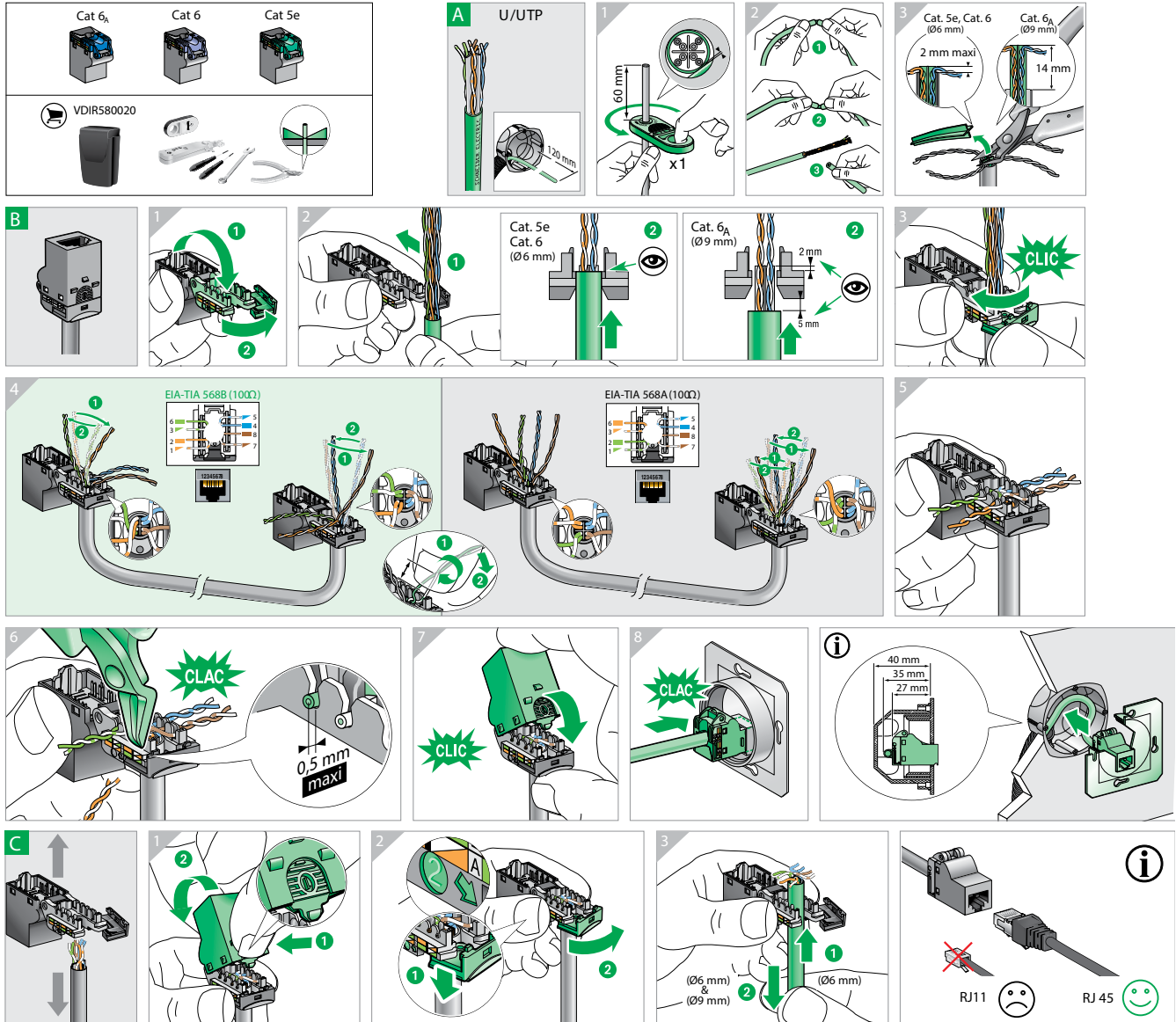

Tehnički podaci

Kategorije

- Najvažnije svojstvo mreže za prenos podataka je brzina kojom informacije mogu cirkulisati unutar mreže.
- U skladu s navedenim, instalacije su razvrstane po sledećim kategorijama

Kategorija	Brzina prenosa	Vrsta mreže
Kat. 3	Do 10 MHz	Ethernet 10 Base T, Token Ring 4 Mbps
Kat. 4	Do 16 MHz	Token Ring 16 Mbps
Kat. 5 _e	Do 100 MHz	Ethernet 1000 Base T, ATM 155 Mbps
Kat. 6	Do 250 MHz	Ethernet 1000 Base T, ATM 1200 Mbps
Kat. 6 _A	Do 500 MHz	Ethernet full-duplex način rada 1000 Base T

Spajanje RJ45 utičnice za prenos podataka

Montaža

Primer montaže neoklopljenog UTP kabla utiskivanjem na RJ45 priključnicu

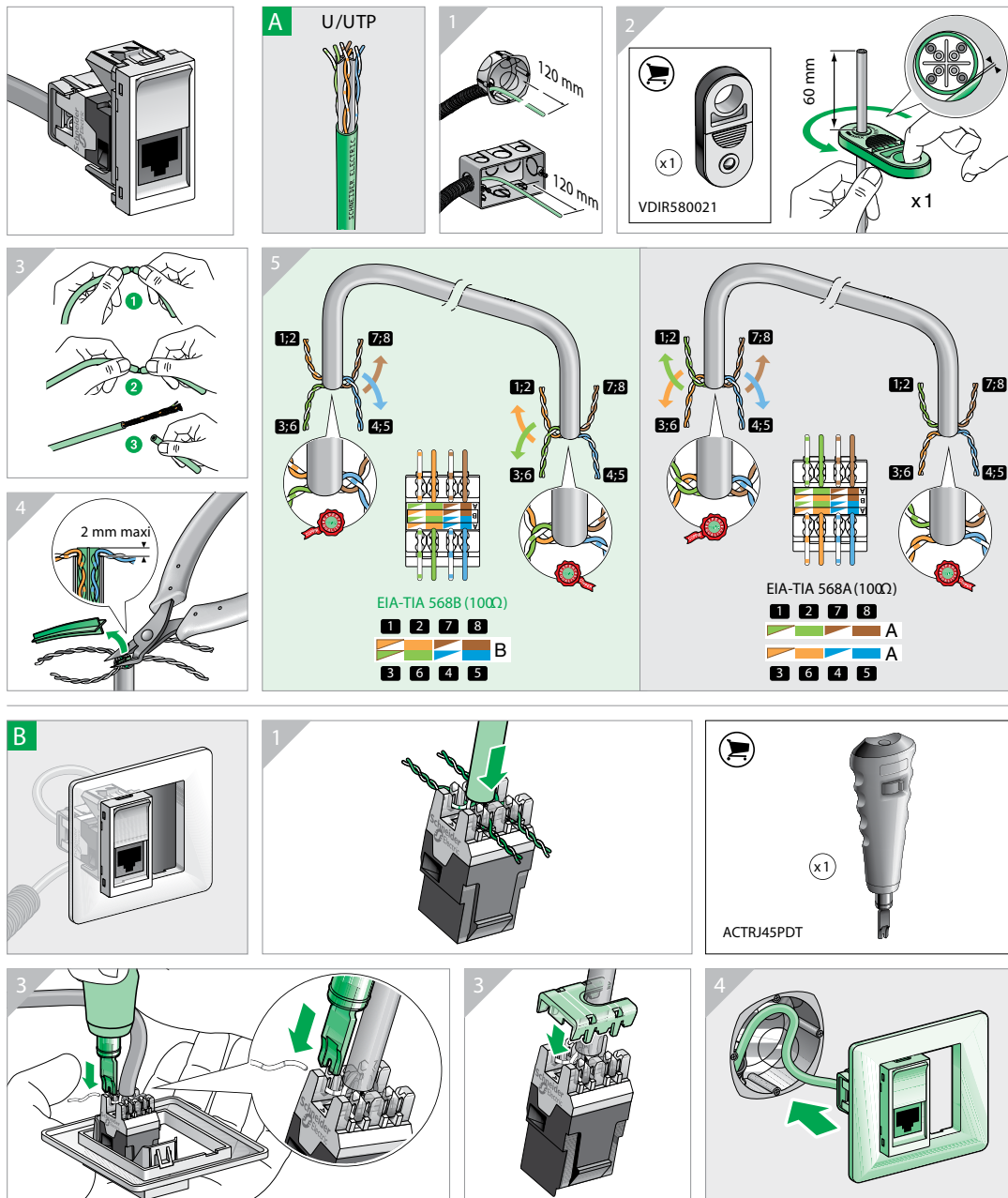

Unica Indeks

Kat. oznake	Strana	Kat. oznake	Strana	Kat. oznake	Strana	Kat. oznake	Strana	Kat. oznake	Strana
Unica katalog 2022		IMT35924	64	INS44245	103	INS44405	108	INS52153	100
-	42	IMT35925	64	INS44246	103	INS44408	108	INS52154	100
-	44	IMT35934	64	INS44247	103	INS45000	111	INS52155	100
-	44	IMT35935	64	INS44256	103	INS45001	111	INS52156	100
-	44	IMT35944	64	INS44257	103	INS45002	114	INS52157	100
-	44	IMT35945	64	INS44258	103	INS45003	114	INS52158	100
-	44	IMT35994	64	INS44259	103	INS45005	111	INS52159	100
-	44	IMT35995	64	INS44268	104	INS45006	111	INS52160	100
-	44	IMT36142A	98	INS44269	104	INS45007	114	INS52161	100
-	44	INS44000	110	INS44270	104	INS45008	114	INS52162	100
-	46	INS44001	110	INS44271	104	INS45010	111	INS52163	100
-	46	INS44004	110	INS44280	107	INS45011	111	INS61200	117
-	46	INS44005	110	INS44281	107	INS45012	114	INS61201	117
-	46	INS44008	110	INS44282	107	INS45015	115	INS61202	117
-	52	INS44009	110	INS44283	107	INS45016	115	INS61203	117
-	52	INS44010	110	INS44284	107	INS45017	112	INS61205	117
-	53	INS44030	110	INS44285	107	INS45018	112	INS61207	112
-	53	INS44031	110	INS44286	107	INS45018	115	INS61207	117
-	53	INS44050	109	INS44287	107	INS45019	112	INS61208	112
-	53	INS44051	109	INS44288	105	INS45019	115	INS61208	117
-	53	INS44077	107	INS44289	105	INS45022	111	INS61209	117
-	53	INS44078	107	INS44290	105	INS45023	114	INS61210	117
-	53	INS44200	101	INS44291	105	INS45024	114	INS61211	117
-	53	INS44201	101	INS44292	105	INS45025	114	INS61212	117
-	53	INS44202	101	INS44293	105	INS45026	112	INS61213	117
-	53	INS44203	101	INS44294	105	INS45026	115	INS61214	117
-	53	INS44204	101	INS44295	105	INS45100*	113	INS61215	117
-	53	INS44205	101	INS44296	105	INS45101*	113	MGU5.064.18	52
-	53	INS44206	101	INS44297	105	INS45102*	113	MGU5.064.30	52
-	53	INS44207	101	INS44298	105	INS45103*	113	MGU8.601	64
-	53	INS44208	101	INS44299	105	INS45104*	113	MGU8.603	64
-	53	INS44209	101	INS44303	106	INS45105*	113	MGU8.604	64
-	53	INS44210	101	INS44304	106	INS45106*	113	MUR34101	72
-	53	INS44211	101	INS44305	106	INS45107*	113	MUR34107	72
-	56	INS44212	101	INS44306	106	INS45108	116	MUR34108	72
-	58	INS44213	101	INS44307	111	INS45109	116	MUR34109	72
-	64	INS44214	101	INS44307	114	INS45110	116	MUR34151	72
-	64	INS44215	101	INS44308	111	INS45111	116	MUR35110	72
-	86	INS44216	101	INS44308	114	INS52100	98	MUR37713	72
-	86	INS44217	101	INS44309	111	INS52101	98	MUR37911	72
-	86	INS44218	101	INS44309	114	INS52120	99	MUR37912	72
-	86	INS44219	101	INS44310	111	INS52121	99	MUR37914	72
-	86	INS44220	102	INS44310	114	INS52122	99	MUR39101	72
-	86	INS44221	102	INS44311	111	INS52123	99	MUR39107	72
ALB45032	47	INS44222	102	INS44311	114	INS52124	99	MUR39108	72
ALB45033	47	INS44223	102	INS44312	111	INS52125	99	MUR39109	72
CCT90501	48	INS44232	102	INS44312	114	INS52126	99	MUR39110	72
CCT90501	84	INS44233	102	INS44324	104	INS52127	99	MUR39151	72
IMT35032A	98	INS44234	102	INS44400	108	INS52150	100	MUR39911	72
IMT35914(1)	64	INS44235	102	INS44401	108	INS52151	100	MUR39912	72
IMT35915	64	INS44244	103	INS44404	108	INS52152	100	MUR39913	72

Kat. oznake	Strana	Kat. oznake	Strana	Kat. oznake	Strana	Kat. oznake	Strana	Kat. oznake	Strana
MUR39914	72	NU9825AZ	45	NU172430	94	NU210454	68	NU270456M	70
NU3488	58	NU9825AZ	82	NU172454	94	NU210718	68	NU270457M	70
NU003718	50	NU9830	52	NU173418	94	NU210730	68	NU270458M	70
NU003718	51	NU021020	89	NU173420	89	NU210744	68	NU270459M	70
NU003744	50	NU021020	95	NU173430	94	NU210754	68	NU270460M	70
NU003744	51	NU021030	95	NU173454	94	NU270311	69	NU270462M	70
NU3772	58	NU021054	95	NU174418	94	NU270312	69	NU270711	69
NU3773	58	NU021820	89	NU174430	94	NU270313	69	NU270712	69
NU3774	58	NU021820	95	NU174454	94	NU270314	69	NU270713	69
NU3775	58	NU021830	95	NU200118	72	NU270315	69	NU270714	69
NU3776	58	NU021854	95	NU200130	72	NU270316	69	NU270715	69
NU6004V80	71	NU022418	96	NU200154	72	NU270317	69	NU270716	69
NU6004V82	71	NU023418	96	NU200218	68	NU270318	69	NU270717	69
NU6004V83	71	NU024418	96	NU200230	68	NU270321	69	NU270718	69
NU6004V84	71	NU044218	72	NU200244	68	NU270322	69	NU270721	69
NU6004V85	71	NU055318	73	NU200254	68	NU270324	69	NU270722	69
NU6004V86	71	NU055344	73	NU200418	68	NU270326	69	NU270724	69
NU6004V87	71	NU055418	73	NU200430	68	NU270327	69	NU270726	69
NU6004V89	71	NU055444	73	NU200444	68	NU270328	69	NU270727	69
NU7002	62	NU112118	96	NU200454	68	NU270344	69	NU270728	69
NU7002C	62	NU113118	96	NU200618	68	NU270350M	70	NU270750M	70
NU7002G	62	NU114118	96	NU200630	68	NU270351M	70	NU270751M	70
NU7002P	62	NU121020	89	NU200644	68	NU270352M	70	NU270752M	70
NU7002PC	62	NU121020	94	NU200654	68	NU270353M	70	NU270753M	70
NU7002PG	62	NU121030	94	NU200818	68	NU270355M	70	NU270755M	70
NU7004PC	62	NU121054	94	NU200830	68	NU270356M	70	NU270756M	70
NU7006C	62	NU121820	89	NU200844	68	NU270357M	70	NU270757M	70
NU7008C	62	NU121820	94	NU200854	68	NU270358M	70	NU270758M	70
NU7103	62	NU121830	94	NU201018	68	NU270359M	70	NU270759M	70
NU7103P	62	NU121854	94	NU201030	68	NU270360M	70	NU270760M	70
NU7104	62	NU122418	94	NU201044	68	NU270362M	70	NU270762M	70
NU7104P	62	NU122420	89	NU201054	68	NU270411	69	NU280211	69
NU7107	62	NU122430	94	NU206718	50	NU270412	69	NU280212	69
NU7204P	97	NU122454	94	NU206730	50	NU270413	69	NU280213	69
NU7802	63	NU123418	94	NU206744	50	NU270414	69	NU280214	69
NU7892	63	NU123420	89	NU206754	50	NU270415	69	NU280215	69
NU8710	95	NU123430	94	NU210118	68	NU270416	69	NU280216	69
NU8718	95	NU123454	94	NU210130	68	NU270417	69	NU280217	69
NU8724	96	NU124418	94	NU210144	68	NU270418	69	NU280218	69
NU8734	96	NU124420	89	NU210154	68	NU270421	69	NU280219	69
NU8744	96	NU124430	94	NU210218	68	NU270422	69	NU280221	69
NU9091	52	NU124454	94	NU210230	68	NU270424	69	NU280222	69
NU9580	63	NU171020	89	NU210244	68	NU270426	69	NU280224	69
NU9800	97	NU171020	94	NU210254	68	NU270427	69	NU280226	69
NU9801	97	NU171030	94	NU210318	68	NU270428	69	NU280227	69
NU9802	97	NU171054	94	NU210330	68	NU270444	69	NU280228	69
NU9823AM	82	NU171820	89	NU210344	68	NU270450M	70	NU280244	69
NU9823AM	45	NU171820	94	NU210354	68	NU270451M	70	NU280250M	70
NU9825A	45	NU171830	94	NU210418	68	NU270452M	70	NU280251M	70
NU9825A	45	NU171854	94	NU210430	68	NU270453M	70	NU280252M	70
NU9825A	82	NU172418	94	NU210444	68	NU270455M	70	NU280253M	70

Kat. oznake	Strana	Kat. oznake	Strana	Kat. oznake	Strana	Kat. oznake	Strana	Kat. oznake	Strana
NU280255M	70	NU280651M	70	NU301854	53	NU306754A	50	NU310718SC	46
NU280256M	70	NU280652M	70	NU301918	53	NU306754AS	50	NU310730SC	46
NU280257M	70	NU280653M	70	NU301930	53	NU306761AS	50	NU310744SC	46
NU280258M	70	NU280655M	70	NU301944	53	NU307603	50	NU310754SC	46
NU280259M	70	NU280656M	70	NU301954	53	NU307618	50	NU310818SC	46
NU280260M	70	NU280657M	70	NU302318	51	NU307630	50	NU310830SC	46
NU280262M	70	NU280658M	70	NU302330	51	NU308218	50	NU310844SC	46
NU280411	69	NU280659M	70	NU302344	51	NU308230	50	NU310854SC	46
NU280412	69	NU280660M	70	NU302354	51	NU308244	50	NU310918SC	46
NU280413	69	NU280662M	70	NU303118	51	NU308254	50	NU310944SC	46
NU280414	69	NU280811	69	NU303130	51	NU308418	52	NU312718SC	46
NU280415	69	NU280812	69	NU303144	51	NU308430	52	NU312744SC	46
NU280416	69	NU280813	69	NU303154	51	NU308454	52	NU313618	43
NU280417	69	NU280814	69	NU303318	51	NU308518	52	NU313630	43
NU280418	69	NU280815	69	NU303330	51	NU310118	42	NU313654	43
NU280419	69	NU280816	69	NU303344	51	NU310118SMUR	42	NU316118	44
NU280421	69	NU280817	69	NU303354	51	NU310120	81	NU316118S	44
NU280422	69	NU280818	69	NU303618	50	NU310130	42	NU316130	44
NU280424	69	NU280819	69	NU303644	50	NU310144	42	NU316144	44
NU280426	69	NU280821	69	NU303703	50	NU310154	42	NU316144S	44
NU280427	69	NU280822	69	NU303718	50	NU310318	42	NU316154	44
NU280428	69	NU280824	69	NU303718TA	50	NU310318S	42	NU316218	44
NU280444	69	NU280826	69	NU303720	85	NU310318SDND	42	NU316218S	44
NU280450M	70	NU280827	69	NU303730	50	NU310320	81	NU316244S	44
NU280451M	70	NU280828	69	NU303730TA	50	NU310330	42	NU316318	44
NU280452M	70	NU280844	69	NU303744	50	NU310330S	42	NU316330	44
NU280453M	70	NU280850M	70	NU303744TA	50	NU310344	42	NU316344	44
NU280455M	70	NU280851M	70	NU303754	50	NU310354	42	NU316354	44
NU280456M	70	NU280852M	70	NU303754TA	50	NU310354S	42	NU320118	42
NU280457M	70	NU280853M	70	NU303761	50	NU310518	42	NU320120	81
NU280458M	70	NU280855M	70	NU305703	50	NU310520	81	NU320130	42
NU280459M	70	NU280856M	70	NU305706	50	NU310530	42	NU320144	42
NU280460M	70	NU280857M	70	NU305718	50	NU310544	42	NU320154	42
NU280462M	70	NU280858M	70	NU305720	85	NU310554	42	NU320318	42
NU280611	69	NU280859M	70	NU305730	50	NU310618	43	NU320318S	42
NU280612	69	NU280860M	70	NU305744	50	NU310618C	43	NU320320	81
NU280613	69	NU280862M	70	NU305754	50	NU310618CN	43	NU320320VMC	46
NU280614	69	NU301618	53	NU306603	50	NU310618L	43	NU320320VMC	83
NU280615	69	NU301630	53	NU306618	50	NU310618N	43	NU320330	42
NU280616	69	NU301644	53	NU306630	50	NU310620	81	NU320330S	42
NU280617	69	NU301654	53	NU306654	50	NU310630	43	NU320330VMC	46
NU280618	69	NU301718	50	NU306703 ⁽¹⁾	50	NU310630C	43	NU320344	42
NU280619	69	NU301718	53	NU306703A	50	NU310630L	43	NU320354	42
NU280621	69	NU301730	50	NU306703AS	50	NU310630N	43	NU320354S	42
NU280622	69	NU301730	53	NU306703S ⁽¹⁾	50	NU310644	43	NU320354VMC	46
NU280624	69	NU301744	50	NU306706AS	50	NU310644CN	43	NU320518	42
NU280626	69	NU301744	53	NU306718 ⁽¹⁾	50	NU310644N	43	NU320520	81
NU280627	69	NU301754	50	NU306718A	50	NU310654	43	NU320530	42
NU280628	69	NU301754	53	NU306718AS	50	NU310654C	43	NU320544	42
NU280644	69	NU301818	53	NU306718S	50	NU310654L	43	NU320554	42
NU280650M	70	NU301830	53	NU306730A	50	NU310654N	43	NU320618	43

Kat. oznake	Strana	Kat. oznake	Strana	Kat. oznake	Strana	Kat. oznake	Strana	Kat. oznake	Strana
NU320618C	43	NU323618	43	NU341430	54	NU344844	54	NU348644	58
NU320618CN	43	NU323630	43	NU341444	54	NU344854	54	NU348654	58
NU320618CN	43	NU323654	43	NU341454	54	NU344918	54	NU348718	58
NU320618L	43	NU323718	46	NU341518	54	NU344930	54	NU348730	58
NU320618N	43	NU323730	46	NU341530	54	NU344944	54	NU348744	58
NU320620	81	NU323754	46	NU341544	54	NU344954	54	NU348754	58
NU320620N	81	NU324620	43	NU341554	54	NU345018	57	NU349118	56
NU320630	43	NU324620	81	NU341618	54	NU345020	86	NU349130	56
NU320630C	43	NU324630	43	NU341630	54	NU345030	57	NU349144	56
NU320630CN	43	NU324654	43	NU341644	54	NU345044	57	NU349154	56
NU320630L	43	NU326118	44	NU341654	54	NU345054	57	NU349718	56
NU320630LN	43	NU326118N	44	NU341718	54	NU345118	57	NU349730	56
NU320630N	43	NU326144	44	NU341730	54	NU345130	57	NU349744	56
NU320644	43	NU326218	44	NU341754	54	NU345144	57	NU349754	56
NU320644CN	43	NU326218S	44	NU341818	53	NU345154	57	NU350118	48
NU320644N	43	NU326230	44	NU341830	53	NU345218	57	NU350130	48
NU320654	43	NU326230S	44	NU341844	53	NU345230	57	NU350144	48
NU320654C	43	NU326254	44	NU341854	53	NU345254	57	NU350154	48
NU320654CN	43	NU326254S	44	NU341918	54	NU345318	57	NU350318	48
NU320654L	43	NU326318	44	NU341930	54	NU345330	57	NU350330	48
NU320654LN	43	NU326330	44	NU341954	54	NU345354	57	NU350344	48
NU320654N	43	NU326354	44	NU342018	54	NU345418	57	NU350354	48
NU320718	46	NU328118	44	NU342030	54	NU345430	57	NU351418	48
NU320730	46	NU328218	42	NU342054	54	NU345444	57	NU351420	84
NU320744	46	NU328230	42	NU342618	54	NU345454	57	NU351430	48
NU320754	46	NU328244	42	NU342630	54	NU345518	57	NU351454	48
NU320818	46	NU328254	42	NU342654	54	NU345530	57	NU352518	49
NU320820	83	NU328318	47	NU342818	53	NU345554	57	NU352530	49
NU320830	46	NU328330	47	NU342830	53	NU345618	57	NU352554	49
NU320844	46	NU328344	47	NU342844	53	NU345630	57	NU353518	49
NU320854	46	NU328354	47	NU342854	53	NU345654	57	NU353530	49
NU321118	42	NU340618	54	NU342918	56	NU346118	57	NU353554	49
NU321130	42	NU340630	54	NU342930	56	NU346120	86	NU354018	49
NU321144	42	NU340654	54	NU342954	56	NU346130	57	NU354030	49
NU321154	42	NU340718	54	NU343018	56	NU346154	57	NU354054	49
NU321318	42	NU340730	54	NU343030	56	NU346218	57	NU360118	58
NU321330	42	NU340754	54	NU343044	56	NU346220	86	NU360130	58
NU321344	42	NU341018	54	NU343054	56	NU346230	57	NU360154	58
NU321354	42	NU341030	54	NU343118	56	NU346244	57	NU360218	58
NU321418	46	NU341044	54	NU343130	56	NU346254	57	NU360230	58
NU321430	46	NU341054	54	NU343154	56	NU346818	57	NU360244	58
NU321454	46	NU341118	54	NU343218	56	NU346830	57	NU360254	58
NU322518	44	NU341130	54	NU343230	56	NU346844	57	NU360318	59
NU322620	46	NU341144	54	NU343254	56	NU346854	57	NU360330	59
NU322620	83	NU341154	54	NU343318	56	NU347818	54	NU360344	59
NU322630	46	NU341218	54	NU343330	56	NU347918	54	NU360354	59
NU322644	46	NU341230	54	NU343354	56	NU348218	54	NU360518	59
NU322654	46	NU341244	54	NU344718	54	NU348318	54	NU361218	59
NU323218S	44	NU341318	54	NU344730	54	NU348418	54	NU363118	59
NU323230S	44	NU341330	54	NU344754	54	NU348518	54	NU363130	59
NU323244S	44	NU341344	54	NU344818	54	NU348618	58	NU363154	59
NU323254S	44	NU341418	54	NU344830	54	NU348630	58	NU370118	46

Kat. oznake	Strana	Kat. oznake	Strana	Kat. oznake	Strana	Kat. oznake	Strana	Kat. oznake	Strana
NU373118	46	NU545754	57	NU800244	64	NU920020	82	NU946054	55
NU373130	46	NU553018	76	NU800418	64	NU920020N	82	NU946118	55
NU373154	46	NU553020	76	NU800444	64	NU920030	45	NU946120	86
NU378518	58	NU553020	88	NU800618	64	NU920030N	45	NU946130	55
NU378530	58	NU553030	76	NU800644	64	NU920030U	45	NU946144	55
NU378544	58	NU553054	76	NU810318	64	NU920044	45	NU946154	55
NU378554	58	NU553118	76	NU810418	64	NU920044N	45	NU946218	55
NU378618	58	NU553120	76	NU821020	89	NU920044U	45	NU946220	86
NU378630	58	NU553120	88	NU821020	95	NU920054	45	NU946230	55
NU378644	58	NU553130	76	NU821030	95	NU920054N	45	NU946254	55
NU378654	58	NU553154	76	NU821054	95	NU920054U	45	NU946318	55
NU386218	59	NU600280	71	NU821820	89	NU940618	55	NU946320	86
NU386230	59	NU600282	71	NU821820	95	NU940620	86	NU946330	55
NU386244	59	NU600283	71	NU821830	95	NU940630	55	NU946354	55
NU386254	59	NU600284	71	NU821854	95	NU940654	55	NU946418	55
NU400218	71	NU600285	71	NU822418	96	NU940718	55	NU946430	55
NU400220	87	NU600286	71	NU823418	96	NU940720	86	NU946454	55
NU400230	71	NU600287	71	NU824418	96	NU940730	55	NU947818	55
NU400254	71	NU600289	71	NU840218	64	NU940754	55	NU947830	55
NU400418	71	NU600480	71	NU840230	64	NU941018	55	NU947854	55
NU400420	87	NU600482	71	NU840254	64	NU941020	86	NU947918	55
NU400430	71	NU600483	71	NU840418	64	NU941030	55	NU947930	55
NU400454	71	NU600484	71	NU840430	64	NU941044	55	NU947954	55
NU400618	71	NU600485	71	NU840454	64	NU941054	55	NU986418	59
NU400620	87	NU600486	71	NU840618	64	NU941118	55	NU986430	59
NU400630	71	NU600487	71	NU840630	64	NU941118T	55	NU986444	59
NU400654	71	NU600489	71	NU840654	64	NU941120	86	NU986454	59
NU400818	71	NU600680	71	NU903718	52	NU941130	55	NU986518	59
NU400830	71	NU600682	71	NU903718U	52	NU941144	55	NU986520	87
NU400854	71	NU600683	71	NU903730	52	NU941154	55	NU986530	59
NU411018	71	NU600684	71	NU903730U	52	NU942018	55	NU986544	59
NU411030	71	NU600685	71	NU903744	52	NU942020	86	NU986554	59
NU411054	71	NU600686	71	NU903744U	52	NU942030	55	NU986618	59
NU411418	71	NU600687	71	NU903754	52	NU942054	55	NU986620	87
NU411420	87	NU600689	71	NU903754U	52	NU942218*	55	NU986630	59
NU411430	71	NU600880	71	NU910018	45	NU942230*	55	NU986644	59
NU411454	71	NU600882	71	NU910018N	45	NU942254*	55	NU986654	59
NU411618	71	NU600883	71	NU910018U	45	NU942418*	55	S520299	82
NU411620	87	NU600884	71	NU910020	82	NU942430*	55	S520299	
NU411630	71	NU600885	71	NU910020N	82	NU942454*	55		45
NU411654	71	NU600886	71	NU910030	45	NU944018	57	U0.582	63
NU411818	71	NU600887	71	NU910030N	45	NU944030	57		
NU411830	71	NU600889	71	NU910030U	45	NU944044	57		
NU411854	71	NU610380	71	NU910044	45	NU944054	57		
NU501318	53	NU610382	71	NU910044N	45	NU944118	57		
NU501330	53	NU610383	71	NU910044U	45	NU944120	86		
NU501354	53	NU610384	71	NU910054	45	NU944130	57		
NU501418	53	NU610385	71	NU910054N	45	NU944154	57		
NU501430	53	NU610386	71	NU910054U	45	NU946018	55		
NU501454	53	NU610387	71	NU920018	45	NU946020	86		
NU545718	57	NU610389	71	NU920018N	45	NU946030	55		
NU545730	57	NU800218	64	NU920018U	45	NU946044	55		

Unica

Beleške



Green Premium™

Promovisanje ekološki prihvatljivih proizvoda u industriji



Green Premium™ Product

Green Premium jedina je oznaka koja vam omogućuje efikasno razvijanje i unapređenje politike zaštite životne sredine uz očuvanje poslovne efikasnosti. Ova ekooznaka garantuje usklađenost s najnovijim ekološkim propisima, ali čini i više od toga.

Više od 75%
Schneider Electric
proizvoda
nagrađeno je
Green Premium
ekooznakom.



Otkrijte šta podrazumevamo pod zelenim...

Pogledajte svoje proizvode!

Ekološki znak Green Premium kompanije Schneider Electric posvećen je pružanju transparentnosti, otkrivajući opsežne i pouzdane informacije vezane za uticaj proizvoda na životnu sredinu:

RoHS

Proizvodi kompanije Schneider Electric podležu RoHS standardima na svetskom nivou, čak i za mnoge proizvode za koje nije potrebno da budu u skladu s odredbama uredbe. Sertifikati o usklađenosti dostupni su za proizvode koji ispunjavaju kriterijume ove evropske inicijative čiji je cilj uklanjanje opasnih supstanci.

REACH

Schneider Electric primenjuje stroge REACH propise na svoje proizvode na svetskom nivou i otkriva opsežne informacije o prisutnosti SVHC-a (posebno zabrinjavajućih supstanci) u svim svojim proizvodima.

PEP: Ekološki profil proizvoda

Schneider Electric objavljuje kompletan skup podataka o okolini, uključujući ugljenični otisak i podatke o potrošnji energije za svaku fazu životnog ciklusa na svim svojim proizvodima, u skladu s ISO 14025 PEP ecopassport programom. PEP je naročito koristan za praćenje, kontrolu, uštedu energije i/ili smanjenje emisije ugljenika.

EuLI: Uputstva o pravilnom zbrinjavanju po isteku veka trajanja

Ova uputstva dostupna su jednim klikom i sadrže sledeće podatke:

- stope recikliranja za proizvode kompanije Schneider Electric
- smernice za smanjivanje opasnosti za osoblje tokom demontaže proizvoda i pre operacija recikliranja
- identifikaciju delova za recikliranje ili za selektivnu obradu radi smanjivanja opasnosti za životnu sredinu / nekompatibilnosti sa standardnim postupcima recikliranja.

Life Is On



Otkrijte sve mogućnosti novog Unica programa na:
se.com/rs

Schneider Electric Srbija d.o.o.

Za sva pitanja kontaktirajte našu podršku klijentima:
podrska.klijentima@se.com
za Srbiju +381 11 785 05 55
za Crnu Goru +381 11 785 05 60

03-2022

©2022 Schneider Electric. Sva prava zadržana.
Svi zaštitni znakovi pripadaju isključivo kompaniji Schneider Electric Industries SAS
ili njenim sestrinskim kompanijama.
Referenca dokumenta:LSB03605EN

Ovaj je dokument
štampan na recikliranom papiru.

